



CLIP UNIVERSEL

HYBRID
8-18

COBRA GLOBAL
DECKING
SYSTEM
FASTENER®



CLIP HYBRID 8-18

Les avantages

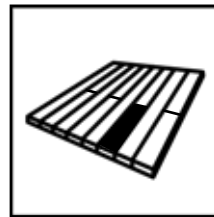

Démontage local possible



Haute résistance à l'arrachement



Absorbe les mouvements du bois composite

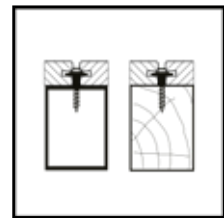

Fixation sur lambourde bois & aluminium



Montage simple et rapide

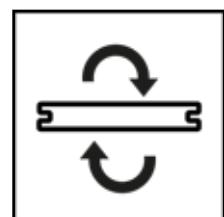

Compatible avec lames réversibles (de 20 à 26 mm x 150 mm max.)

HYBRID 8-18, UN CLIP BI-MATIÈRE Exclusif & Innovant

Clip à griffes : 6 griffes, 3 de chaque côté pour maintenir fermement la lame

Vis en inox pré-équipée en usine sur le clip pour plus de rapidité et de facilité dans la mise en oeuvre. Emprunte Torx offrant confort et précision

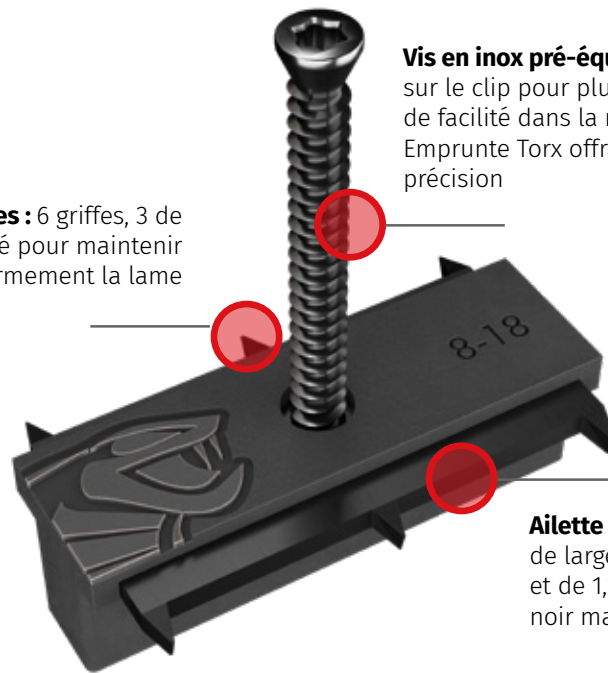

Ailette en inox AISI 304 de 30 mm de large pour un maintien optimal et de 1,20 mm d'épaisseur, laquée noir mat anti-reflet



BREVETÉ
22 160 820.1

EDELSTAHL®
Rostfrei

Structure alvéolaire qui absorbe les mouvements du bois composite

Corps en polypropylène noir anti-UV de 6mm de large assurant un écartement adapté et régulier entre les lames

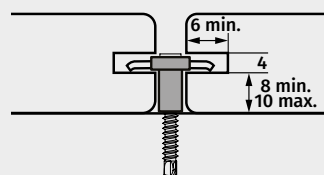
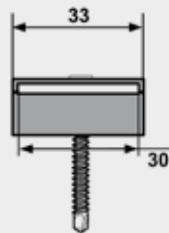
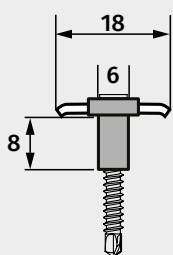
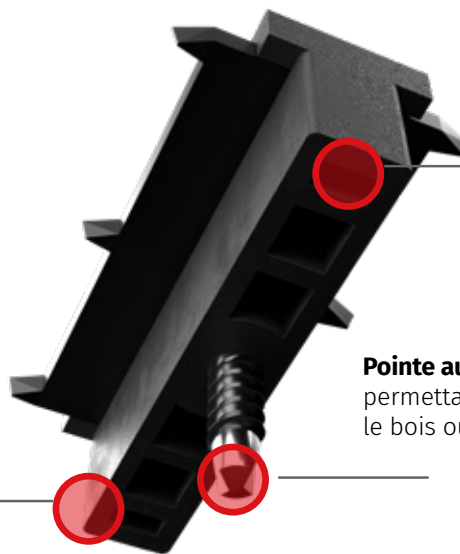
Pointe autoforante permettant une fixation dans le bois ou l'aluminium



ALUMINIUM



Ep. min 2mm

WOOD

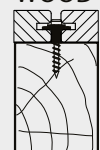

Densité max.
800 kg/m³

COBRA® HYBRID 8-18

Idéal pour la pose
de terrasse en composite



VIS DU CLIP HYBRID 8-18 S ET M

Caractéristiques de la vis

- Vis 4.2 x 27 mm taille S et 35 mm taille M en Inox AISI410
- Emprunte Torx TX15
- Pointe autoforante
- Capacité de perçage dans l'aluminium : 3 mm
- Perçage dans du bois dur d'une densité jusque 800 kg/m³
- Tête réduite de diamètre 6 mm
- Laquée noire

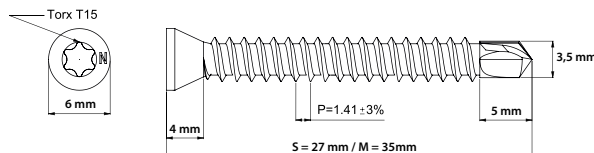

VIS DU CLIP HYBRID 8-18 L

Caractéristiques de la vis

- Vis 4.8 x 43 mm en Inox AISI410
- Emprunte Torx TX20
- Pointe autoforante
- Capacité de perçage dans l'aluminium : 4 mm
- Perçage dans du bois dur d'une densité jusque 900 kg/m³
- Tête réduite de diamètre 6 mm
- Laquée noire

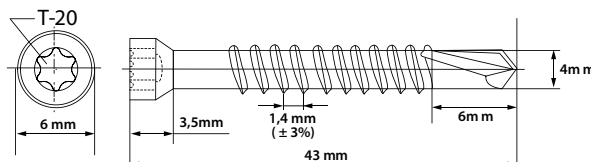



CALE AIRSPACER

Montage & avantages

La cale Cobra Airspacer **favorise la ventilation** entre la lame et la lambourde sans affecter l'action du clip de fixation et les mouvements du bois.

Son design adapté s'intègre parfaitement sous la base alvéolaire des clips Cobra Hybrid pour une **pose facile et rapide**.

La cale Airspacer contribue à limiter l'effet de cisaillement sur la vis de fixation.

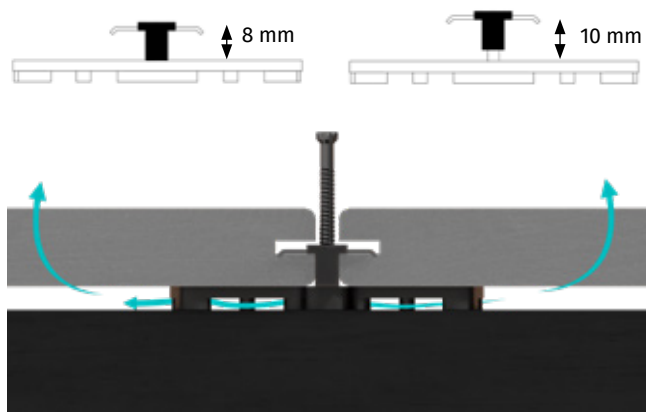

Code FR	Code NL	Code EAN	Qté/colis	Poids (kg)
1040	2619	3700421810406	8	0,75

CLIP HYBRID 8-18

Installation

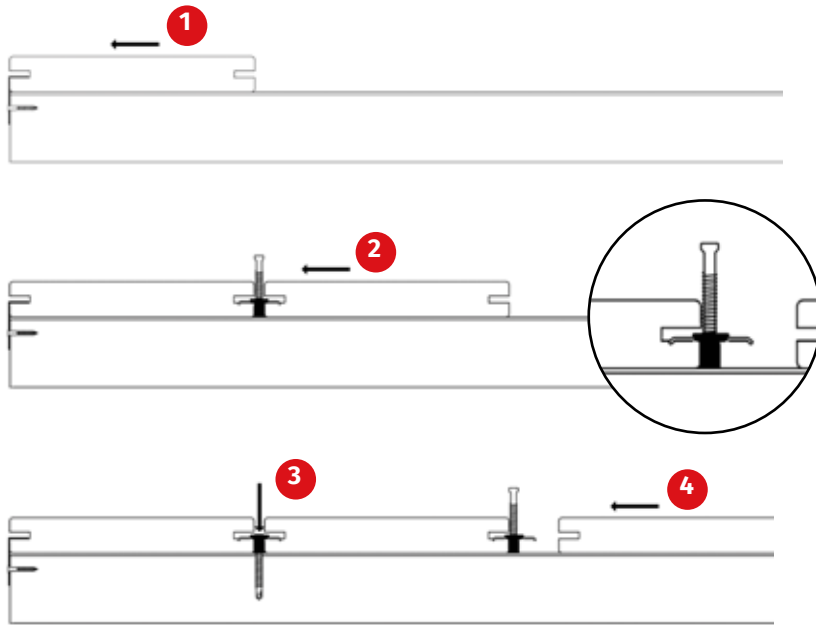

1. Fixation du clip Start/End puis pose de la première lame

2. Pose du clip Hybrid, côté griffes, dans la rainure puis emboîtement de la lame suivante, côté bombé, jusqu'en butée sur la cale du clip

3. Vissage du clip en maintenant la lame. Assurer la bonne insertion de la lame avec un coup de maillet

4. Répéter l'opération ainsi de suite jusqu'à la dernière lame et terminer avec le clip Start/end final



L'usage de serre-joints est recommandé pour un vissage optimal et rapide des clips Hybrid.

Règles de pose

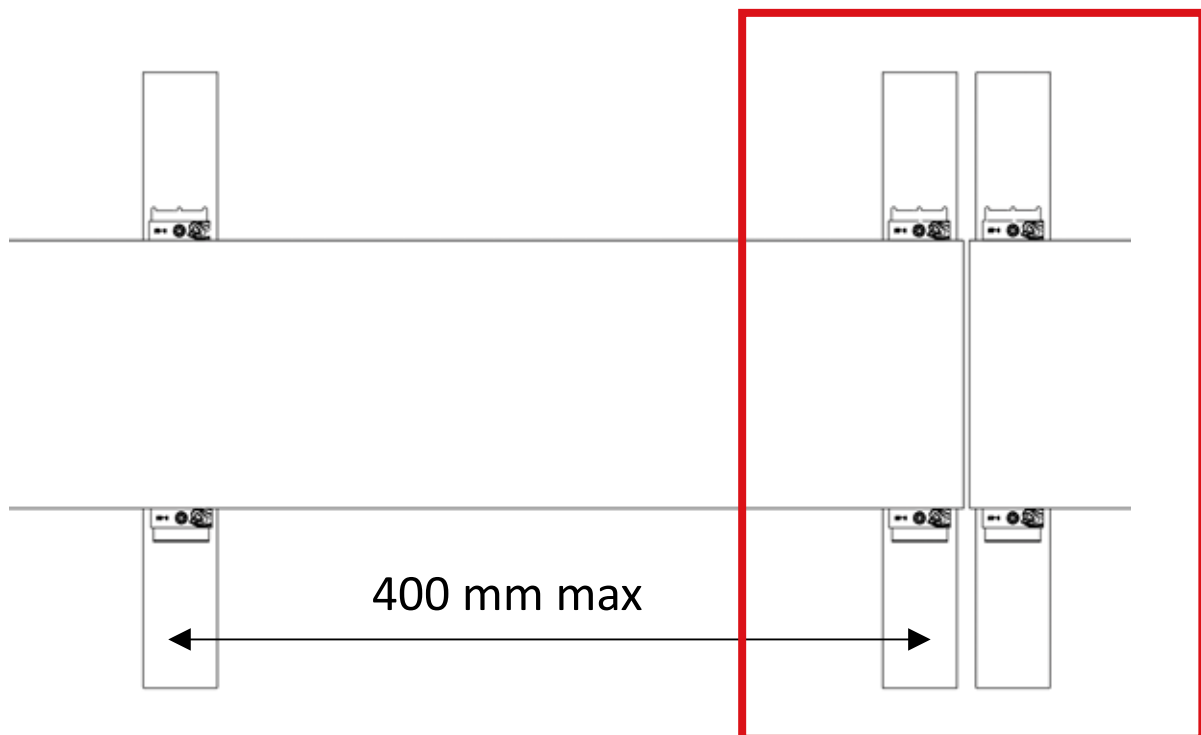

400 mm max

**Double lambourrage
en bouts de lames**

Remplacement d'une lame

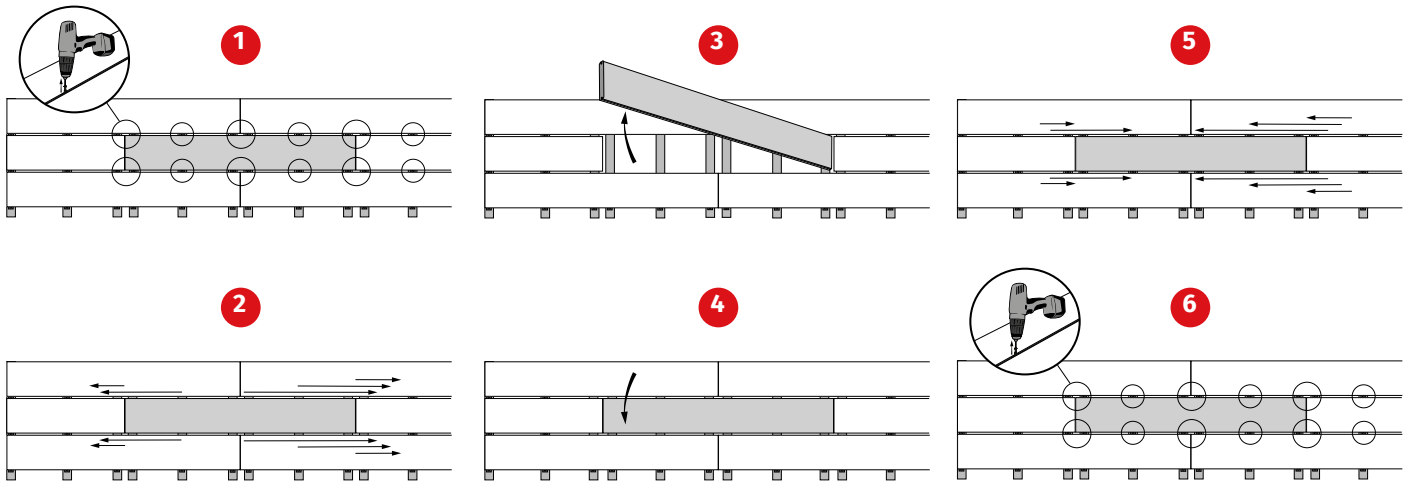

- 1. Dévisser les clips
- 2. Écarter les clips sur les extrémités
- 3. Retirer l'ancienne lame
- 4. Placer la nouvelle lame
- 5. Replacer les clips
- 6. Visser la nouvelle lame

Conditionnement

± 3,2 m^{2*}

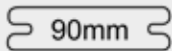

± 4,5 m^{2*}

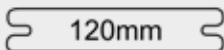

± 5 m^{2*}

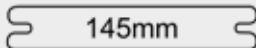

± 8,5 m^{2*}

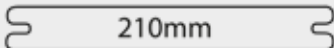

90 pcs

T 15



1 pc

*Evaluation avec un entraxe entre lambourde de 40mm.

Tailles	Code FR	Code NL	Code EAN	Qté/colis	Qté/palette	Poids (kg)
8-18 S	FR1989	NL2918	3700421819898	8	640	0,88
8-18 M	FR0993	NL2174	3700421809936	8	640	0,88
8-18 L	FR1987	NL 2919	3700421819874	8	640	0,88