

GEREEDSCHAP & ACCESSOIRES VOOR EEN PERFECTE TERRASMONTAGE





BEVESTIGINGS- EN CONSTRUCTIE- SYSTEMEN VOOR HOUTEN & COMPOSITIE TERASSEN

Voor een succesvolle installatie van uw houten terras dienen enkele eenvoudige regels gevolgd te worden waarbij vooral een goede ventilatie en het voorkomen van stilstaand water van groot belang is. Hout is een levend materiaal dat krimpt en uitzet afhankelijk van de vochtigheidsgraad en de omgevingslucht. Het is daarom belangrijk om de installatievoorschriften te volgen.

Eenvoud en betrouwbaarheid

Als specialist in houten terrassen zijn wij, al 15 jaar, sterk betrokken bij de ontwikkeling van accessoires om kwaliteits-terassen te realiseren.

Onze teams hebben vele producten ontwikkeld die de installatie van houten terrassen vergemakkelijken, zoals Cobra RVS clips, schroefmallen of de Cobra Wrench. Andere producten verhogen de levensduur van de onderconstructie, zoals pads, balkbeschermingstape of grondschroeven.

Onze nieuwste Cobra Hybrid clip (bi-materiaal roestvrijstalen clip) maakt de installatie van alle soorten composiet-planken mogelijk met een tijdsbesparing van 30% op de installatie zonder voorboren. De voorgemonteerde schroef in de clip is te gebruiken op alle draagbalken (zacht hout, hardhout of aluminium).

Voor een terras dat lang meegaat

Ons doel is om de constructie van houten terrassen betrouwbaarder te maken door innovatieve concepten voor te stellen zoals de "StructurAL" aluminium onderconstructie. Een rotvrije en solide structuur die de levensduur van de terrassen verhoogt, maar ook de stabiliteit ervan verbetert.

Cobrafastener

"Smart" producten om uw projecten in alle veiligheid te laten slagen. Betrouwbare en beproefde producten, flexibele logistiek en een voorraad die altijd beschikbaar is om uw partner voor terrasaccessoires te zijn.

FASTENERS

· Cobra® HYBRIDE clip	Pag. 04
· Cobra® 20 / 24 clip	Pag. 05
· Cobra® 20-24 Begin/eind clip	Pag. 06
· Ventilation Pad AIRSPACER.....	Pag. 07
· FelixWood Terrasschroeven	Pag. 08
· Cobra® schroeven voor houten terras/houten onderbalk	Pag. 09
· Cobra® schroeven voor WPC terras/houten onderbalk	Pag. 10
· Cobra® schroeven voor houten terras/aluminium onderbalk	Pag. 11

TOOLS

· Cobra® SMART boor en frees	Pag. 12 - 13
· Cobra® DECK SPACER afstandhouder.....	Pag. 14
· Cobra® LINER sjabloon en afstandhouders	Pag. 15
· Cobra® WRENCH montagehulp	Pag. 16

MONTAGE

· NIVO® - vloer-/tegeldragers	Pag. 17 - 19
· STRUCTURAL - systeemoplossing Alu-onderconstructie	Pag. 20 - 21
· STRUCTURAL - onderdelen	Pag. 22
· BITUDECK® - onderbalkbeschermband	Pag. 23
· NIVO® - schroeffundament, -gereedschap, adapter	Pag. 24 - 25
· GEODECK - worteldoek	Pag. 26
· Deck PADS - wiggen en vereffeningsmateriaal	Pag. 27 - 28
· Cobra® SEAL - rubber voegband	Pag. 29
· Bescherming en onderhoud	Pag. 30 - 31



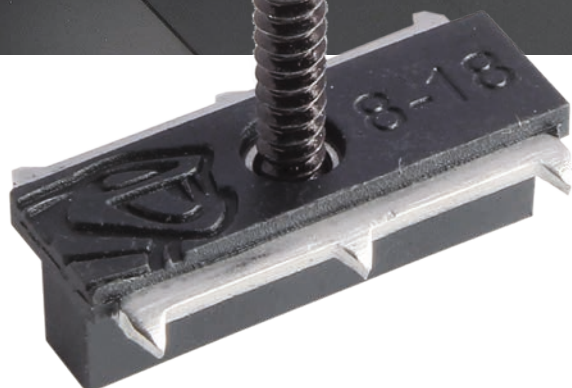

Kenmerken

- Geïntegreerde schroef, snelle installatie
- Schroeven die compatibel zijn met houten en aluminium balken
- Uitwisselbare clip
- Bi-materiaal clip: Nylon schaal en AISI304 roestvrij staal versterkt
- Schroef 4,2x35 mm in roestvrij staal AISI410 (90 st.)
- Bestand tegen UV en extreme temperaturen
- Kleur matzwart (geen lichtreflectie)
- Treksterkte tot 300 kg op hardhouten draagbalken
- Set = 90 clips incl. schroeven

Art. FR	Art. NL	EAN Code	Qty/VE	Qty/pallet	Gewicht (kg/set)
0993	2174	3700421809936	20	600	1,00



Afmetingen (mm)

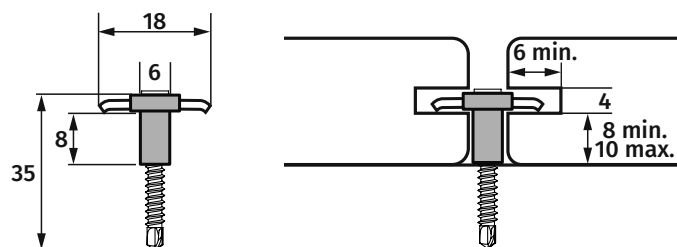

Decking

Hardhout	Thermo-hout	WPC-delen
-	✓	✓

Onderconstructie

Hardhout*	Zacht hout	Aluminium**	Staal
✓	✓	✓	-

* Stabiele en gedroogde soorten KD
** Maximale dikte 2 mm

FASTENERS

Cobra® 20/24 clip



Kenmerken

- Uitwisselbare clip
- Roestvrij stalen clip AISI304 inclusief schroeven 4,5x25mm in roestvrij staal AISI410 (90st) geschikt voor montage op houtenonderconstructie.
- Alternatief: (art.1006) roestvrij stalen schroeven 4x16mm voor aluminium onderconstructie (90st)
- Bestand tegen UV en extreme temperaturen
- Kleur matzwart (tegen lichtreflectie)
- Treksterkte tot 250 kg op hardhouten draagbalken
- Set = 90 clips incl. schroeven en bit

Artikel	Art. FR	Art. NL	EAN Code	Qty/VE	Qty/pallet	Gewicht (kg/set)
Cobra20	0043	1049	3760178990332	20	600	0,90
Cobra24	0014	1047	3700421800148	20	600	1,00
Alu schroef	0243	1006	8718104304123	50		0,20



Afmetingen (mm)

Artikel	A	B	C	D	X	Y	Z
Cobra 20	25	22	8	6	8	4 min	10 min
Cobra 24	25	22	10	6	10	4 min	10 min

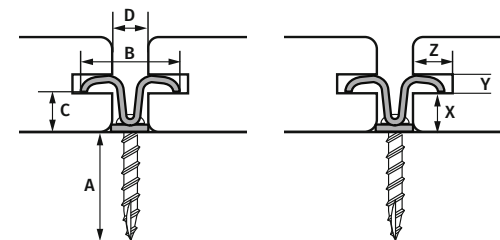

Decking

Hardhout	Thermo-hout	WPC-delen
-	✓	✓

Onderconstructie

Hardhout*	Zacht hout	Aluminium**	Staal
✓	✓	✓	-

* Stabiele en gedroogde soorten KD, voorboren aanbevolen
 ** Maximale dikte: 2 mm / met Art.1006

FASTENERS

Cobra® 20-24 begin-/eindclip



Kenmerken

- Esthetische afwerking van terras geïnstalleerd met Cobraclips
- Roestvrij stalen clip AISI304 (30st)
- Schroef 4,5x25mm in roestvrij staal AISI304 (30st)
- Bestand tegen UV en extreme temperaturen
- Kleur matzwart (tegen lichtreflectie)
- Set = 30 clips incl. schroeven

Artikel	Art. FR	Art. NL	EAN Code	Qty/VE	Qty/pallet	Gewicht (kg/set)
Cobra 20 Begin/Eind	0336	1773	3700421803361	32	960	0,65
Cobra 20 Begin/Eind	0335	1774	3700421803354	32	960	0,60



Afmetingen (mm)

Artikel	X	Y	Z
Cobra 20 Begin/Eind	8	4 min	10 min
Cobra 24 Begin/Eind	10	4 min	10 min

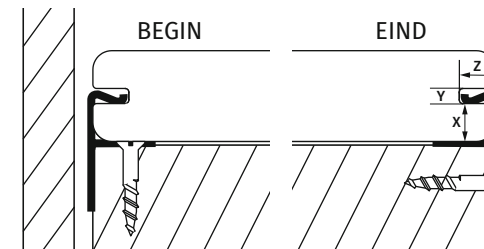

Decking

Hardhout	Thermo-hout	WPC-delen
-	✓	✓

Onderconstructie

Hardhout*	Zacht hout	Aluminium**	Staal
✓	✓	-	-

*Voorboren noodzakelijk



Kenmerken

- 4 plankafstandhouders 3 / 4 / 5 / 6 mm inbegrepen.
- Zorgt voor ventilatie tussen de planken en de onder balken.
- Verhoogt de levensduur van het terras.
- Gerecycled polyamide, UV-, hitte- en vorstbestendig.
- Voldoet aan de eisen van de terrasstandaarden
- Let altijd op de voegspecificaties van het plaatmateriaal

Art. FR	Art. NL	EAN Code	Qty/VE	Qty/pallet	Gewicht (kg/set)
1040	2619	3700421810406	8	192	0,75



Afmetingen (mm)

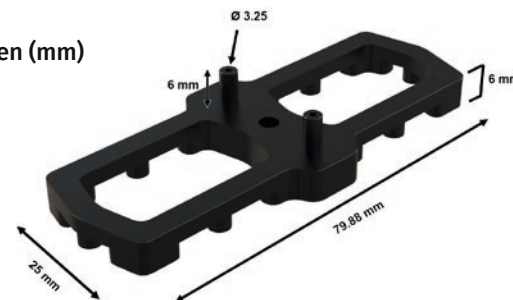

Inhoud per set

- 100 AIRSPACER®
- 4 afstandhouders: DECKSPACER®

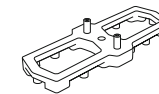

x 100

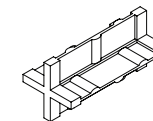

x 4



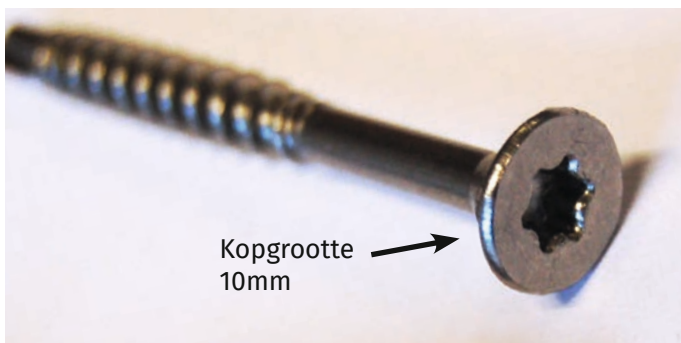

Kenmerken

- RVS schroef voor 19-25mm planken op houten balken.
- Gedeeltelijk schroefdraad, afgestemd op plaatdikte.
- extra grote Torx kop, om hardhouten planken op hun plaats te houden
- boorfrees-punt vergemakkelijkt het inschroeven
- Altijd voorboren (6mm) en verzinken.

Artikel	Art. FR	Art. NL	EAN Code	Qty/VE	Qty/pallet	Gewicht (kg/set)
5x50 mm (100 st.)		1009	8718104300378	25		0,50
5x60 mm (100 st.)		1010	8718104300637	25		0,50



Decking

Hardhout	Thermo-hout	WPC-delen
✓	✓	-

Onderconstructie

Hardhout*	Zacht hout	Aluminium	Staal
✓	✓	-	-

*Voorboren wordt sterk aanbevolen bij hardhout

FASTENERS

Cobra® Schroeven houten terras/onderbalken



Kenmerken

- Roestvrij stalen schroeven AISI304
- Scherpe draad voor betere penetratie in hout
- Scherpe punt om het splijten van hout te verminderen
- Spiraalvormige bovenkant om de penetratie van de schroef in het hout te vergemakkelijken
- Diepe Torx- uitsparing voor een betere grip van de bit

Artikel	Art. FR	Art. NL	EAN Code	Qty/VE	Qty/pallet	Gewicht (kg/set)
5x50 mm (200 st.)	0601	2392	3760180240470	12	288	0,90
5x50 mm (500 st.) + 4 afstandhouders + 1 Boortje	0799	2614	3760180247448	6	144	2,25
5x60 mm (200 st.)	0602	2393	3760180240852	12	288	0,98
6x70 mm (100 st.)	0613	2394	3700421806133	12	288	0,95

Afmetingen (mm)

Art. NL	Grootte	A (mm)	L (mm)	U (mm)	D (mm)	dr (mm)	Torx
2392 - 2614	M5x50	8	50	4	5	4	T25
2393	M5x60	8	60	8	5	4	T25
2394	M6x70	10	70	10	6	5	T30

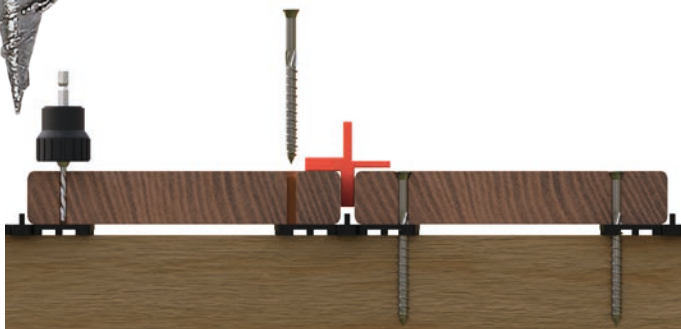
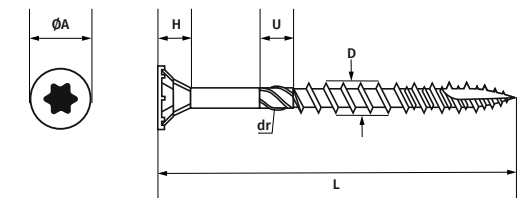

Decking*

Art. NL	Plankdikte (mm) **	Dichtheid van het hout (kg/m³)	
		<600	>=600
2392 - 2614	21-23	M5x50	M5x60
2393	24-27	M5x60	M6x70
2394	28	M6x70	M6x70

Onderconstructie

Hardhout**	Zacht hout	Aluminium	Staal
✓	✓	-	-

* Volgens de eisen van de terrasstandaarden
** Voorboren wordt sterk aanbevolen bij hardhout

FASTENERS **Cobra® schroeven WPC terras/houten onderbalken**



Kenmerken

- Roestvrij stalen schroeven AISI304
- Scherpe schroefdraad voor een betere penetratie in composiethout
- Kleinere schroefkop
- Dubbele draad ter vermindering van opkomend materiaal
- Kleuren identiek aan terrasplanken voor een mooie afwerking
- Te gebruiken voor massieve composiet terrasplanken

Artikel	Art. FR	Art. NL	EAN Code	Qty/VE	Qty/pallet	Gewicht (kg/set)
5x50 mm Grijs (150 st.)	0770	2026	3700421807703	30	900	0,85
5x50 mm Bruin (150 st.)	0771	2027	3700421807710	30	900	0,85

Afmetingen (mm)

Art. NL	Grootte	A (mm)	L (mm)	D1 (mm)	D2 (mm)	D3 (mm)	Torx
2026 - 2027	M5 x 50	7,5 - 8	50	5,2-4,9	4,0-4,3	4,9-5,2	T20

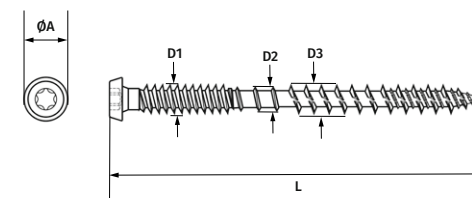

Onderconstructie

Hardhout*	Zacht hout	Aluminium	Staal
✓	✓	-	-

* Voorboren noodzakelijk (6 mm).



Kenmerken

- RVS schroeven AISI316: geschikt voor gebieden die sterk zijn blootgesteld aan zoute omgeving
- Smalle, platte schroefkop om het versplinteren van hout te verminderen
- Kleine kop perfect ingebed, optimale druk
- Vleugel voor het zelf boren van de houten plaat, en bros in aluminium
- Zelfborende punt, boren aluminium t/m 3mm dikte



Artikel	Art. FR	Art. NL	EAN Code	Qty/VE	Qty/pallet	Gewicht (kg/set)
5.5x40 mm (200 st.)	0955	2395	3700421809554	12	360	1,10
5.5x50 mm (200 st.)	1258	2615	3700421812585	8	240	1,35

Afmetingen (mm)

Art. NL	Grootte	A (mm)	L (mm)	D (mm)	It (mm)	Torx
2395	M5.5 x 40	7,9 - 8	40	5.5	9.5	T20
2615	M5.5 x 50		50			

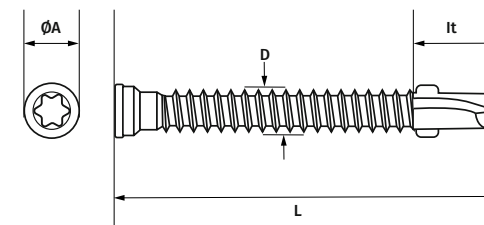

Decking

Art. DE	Bodemdikte (mm)	Schroefmaat
2395	20-22	M5.5 x 40
2615	22-28	M5.5 x 50

Onderconstructie

Hardhout*	Zacht hout	Aluminium	Staal
-	-	✓	-

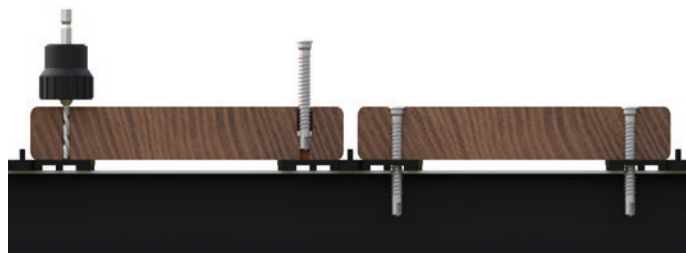

TOOLS

Cobra® Smart Boor incl. frees



Kenmerken

- 2 in 1 gereedschap: boren en verzinken van de terras plank voor een perfecte afwerking.
- Stopper is los van de draai-as ter voorkoming van rubberaf drukken op de plank
- 3 HSS Powerbolic®-staalboren, verwisselbaar
- Afvoerruimte voor boorsel
- Geschikt voor Cobra® hout- en composietschroeven



Artikel	Art. FR	Art. NL	EAN Code	Qty/VE	Gewicht (kg/st.)
Cobra Smart-bit #8 - 4.5	0214	1770	3700421802142	6	0,10
Cobra Smart-bit #10 - 5.0	0215	1771	3700421802159	6	0,10
Cobra Smart-bit #12 - 6.0	0218	1772	3700421802180	6	0,13

Abmessungen (mm)

Artikel	ØA (mm)	ØB (mm)	C (mm)	α (°)
#8 - 4.5	3,2	6,6	30	60
#10 - 5.0	3,6	9,2	30	90
#12 - 6.0	4,0	11	40	82

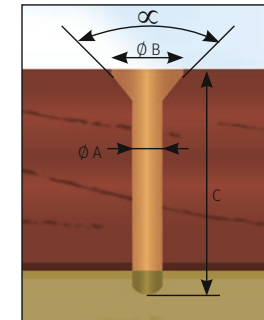
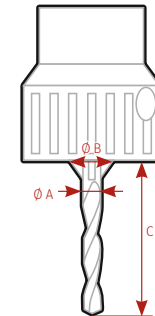

- 1 - Voorboor en frees
- 2 - Reserve bit
- 3 - Zeskant sleutel

Decking

Hardhout	Thermo-Hout	WPC-Delen
✓	✓	✓

Onderconstructie

Hardhout	Zacht hout	Aluminium	Staal
✓	✓	-	-

TOOLS

Cobra® boortje + verzinker



Kenmerken

- Houtboor + frees met 2 snijmessen
- In hoogte verstelbare boor met inbusleutel
- Geschikt voor Cobra-schroeven M5x50 mm en M5x60 mm



Art. FR	Art. NL	EAN Code	Qty/VE	Gewicht (kg/st.)
0801	2396	3700421806843	20	0,04

Afmetingen (mm)

ØA (mm)	ØB (mm)	C (mm)	α (°)
4,0	11	25-40	90 ± 5

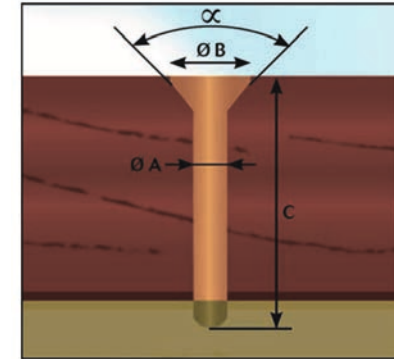

Decking

Hardhout	Thermo-Hout	WPC-Delen
✓	✓	✓

Onderconstructie

Hardhout	Zacht hout	Aluminium	Staal
✓	✓	-	-

TOOLS

Cobra® DECKSPACER **Afstandhouder**



Kenmerken

- Zorgt voor een regelmatige afstand tussen de planken voor uitzetting en inkrimping van het hout, in overeenstemming met de eisen van de terrasstandaarden.
- Garandeert een lineaire uitzettingsvoeg aan het uiteinde van de composiethouten planken.
- 4 vinnen met 4 verschillende afstanden

Art. FR	Art. NL	EAN Code	Qty/VE	Qty/pallet	Gewicht (kg/st.)
0604	2338	3700421806041	20	480	0,08



Afmetingen (mm)

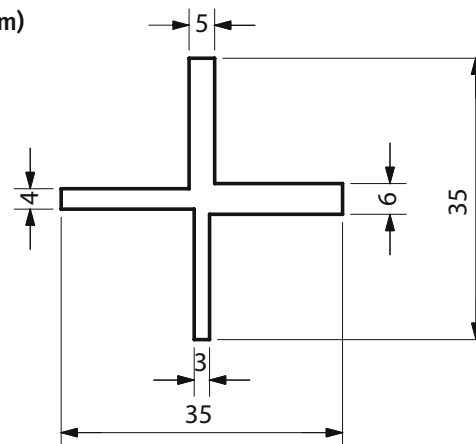

Decking

Hardhout	Thermo-Hout	WPC-Delen
✓	✓	✓

TOOLS

Cobra® LINER **Sjabloon en afstandhouders**



Kenmerken

- Zorgt voor een perfecte uitlijning van de schroeven bij het vastschroeven van de terrasplank
- Garandeert een schroefafstand van 20 mm van de rand van de planken, in overeenstemming met de normen van het terras.
- Verstelbaar met alle plankbreedten
- Tijdbesparend, gemakkelijk te gebruiken
- Geleverd inclusief 4 DECK SPACERS

Art. FR	Art. NL	EAN Code	Qty/VE	Qty/pallet	Gewicht (kg/st.)
0603	2397	3760178992091	20	480	0,63

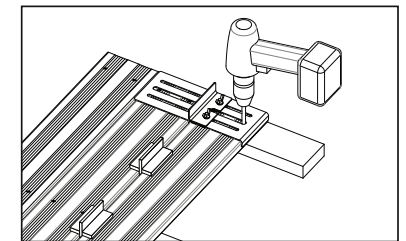
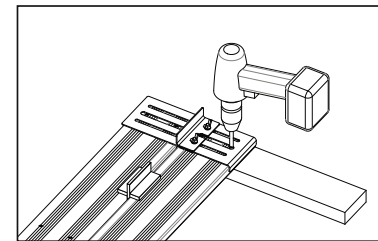
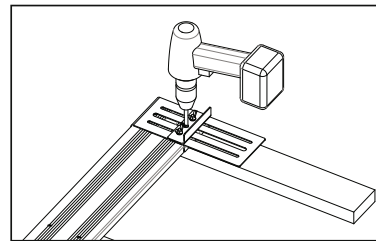

TOOLS

Cobra® WRENCH Montagehulp



Kenmerken

- Maakt het mogelijk om vervormde terrasplanken recht te trekken
- Gemakkelijk te gebruiken, zowel voor een rechts- als linkshandige gebruiker
- Ergonomisch en lichtgewicht gereedschap
- Geleverd met pennen van verschillende afmetingen, instelbaar op de afmetingen van de draagbalken



Art. FR	Art. NL	EAN Code	Qty/VE	Qty/pallet	Gewicht (kg/st.)
0216	1056	3760178990349	10	80	1,50

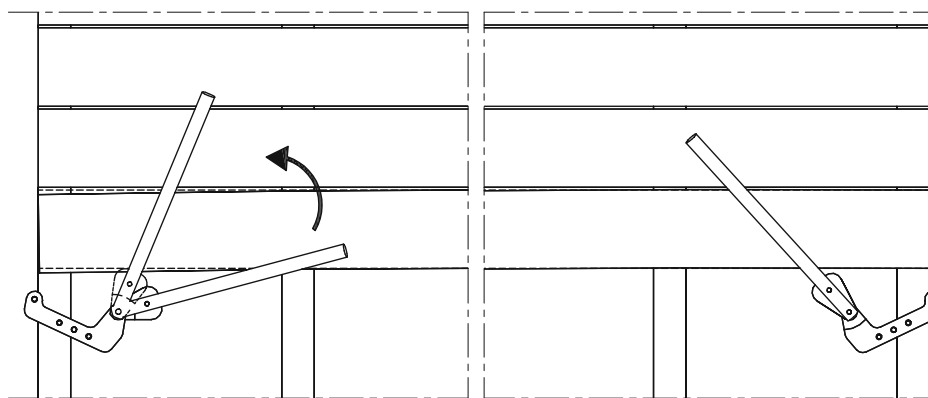

TOOLS

NIVO® Vloer-/tegeldrager



NIVO® VLOERDRAGER, PVC, VERSTELBAAR

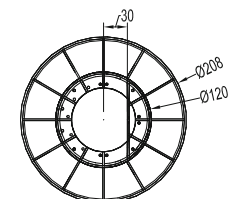
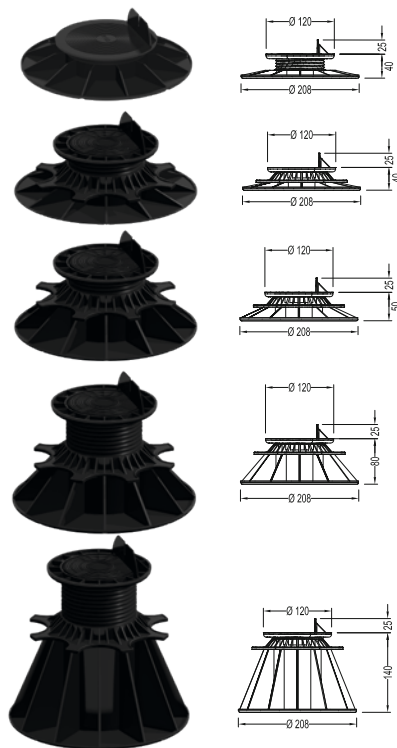

Kenmerken

- Bovenplaat met draagbalksteun
- Hoogteverstelling door micrometrische aansluiting
- Ondersteunt tot 500 kg (in hoge positie) en tot 1 ton (in lage positie), drukbelasting gecentreerd op het hoofd van het voetstuk
- Voldoet aan de normen voor terrasinstallatie
- Bestand tegen UV, atmosferische middelen en temperaturen tussen -30°C en +60°C
- Gemaakt van gerecycled materiaal en 100% recyclebaar
- Maakt luchtcirculatie onder het terras mogelijk, evenals de doorgang van kabels en leidingen.

Artikel	Art. FR	Art. NL	EAN Code	Qty/VE	Qty/pallet	Gewicht (kg/st.)
H 25 - 40 mm	0113	1038	3760178992039	60	840	0,17
H 40 - 60 mm	0109	1039	3760178990042	60	840	0,23
H 50 - 80 mm	0110	1040	3760178990059	60	600	0,26
H 80 - 140 mm	0111	1041	3760178990066	40	480	0,33
H 140 - 230 mm	0112	1042	3760178990073	40	280	0,51



Artikel	Art. FR	Art. NL	EAN Code	Qty/VE	Qty/pallet	Gewicht (kg/st.)
Verlengstuk 60 mm	0206	1046	3760178991612	60	1080	0,10
Compensatieplaat 2-5% helling	0338	1775	3760178992077	60	1560	0,20

MONTAGE

NIVO® Tegeldrager



NIVO® TEGELDRAGER, PVC, VERSTELBAAR

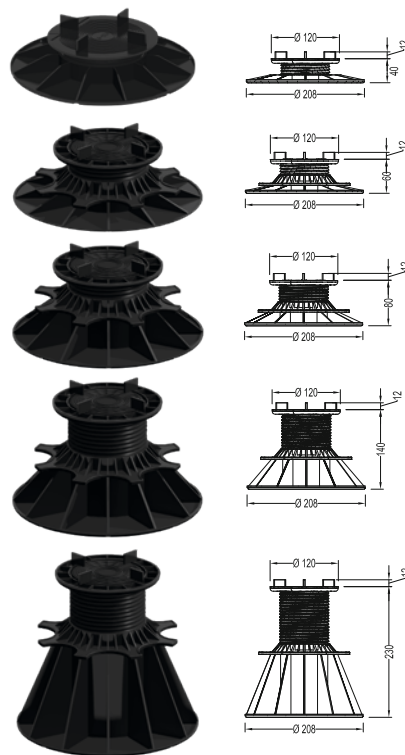

Kenmerken

- Bovenkop met tegelsteun
- Hoogteverstelling door micrometrische aansluiting
- Voldoet aan de normen voor terrasinstallatie
- Ondersteunt tot 250 kg (in hoge positie) en tot 1 ton (in lage positie), drukbelasting op 1/4 van het hoofd van het voetstuk
- Bestand tegen UV, atmosferische middelen en temperaturen tussen -30°C en +60°C
- Gemaakt van gerecycled materiaal en 100% recyclebaar
- Maakt luchtcirculatie onder het terras mogelijk, evenals de doorgang van kabels en leidingen.
- Te combineren met het StructurAL concept

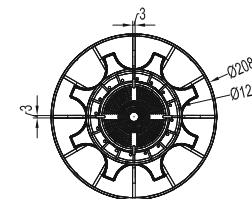

Artikel	Art. FR	Art. NL	EAN Code	Qty/VE	Qty/pallet	Gewicht (kg/st.)
H 25 - 40 mm	0337	2051	3760178992046	60	840	0,17
H 40 - 60 mm	0273	2052	3700421802739	60	840	0,23
H 50 - 80 mm	0274	1043	3760178990127	60	600	0,26
H 80 - 140 mm	0275	1044	3760178990134	40	480	0,33
H 140 - 230 mm	0276	1045	3760178990141	40	280	0,51

Artikel	Art. FR	Art. NL	EAN Code	Qty/VE	Qty/pallet	Gewicht (kg/st.)
Verlengstuk 60 mm	0206	1046	3760178991612	60	1080	0,10
Compensatieplaat 2-5% helling	0338	1775	3760178992077	60	1560	0,20
Demperplaat 5 mm (20 st. per set)	0898	2386	3700421808984	42	672	0,03



NIVO® UNIVERSELE VLOERDRAGER

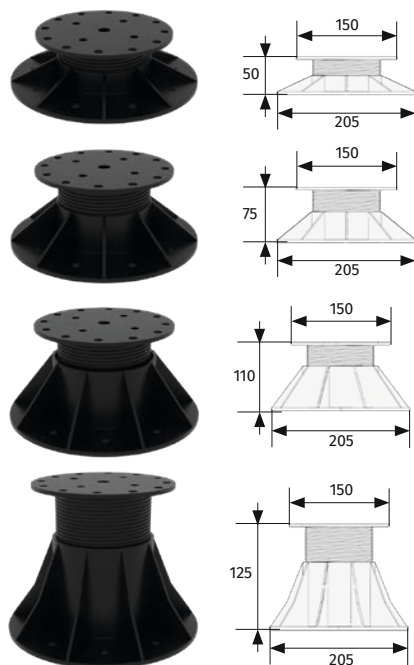

Kenmerken

- 35 tot 180 mm verstelbare voet voor een snelle en efficiënte installatie
- Nauwkeurige hoogteverstelling door middel van het omkeersysteem
- Sterke steunen tot 1,2 ton in hoge positie. Ideaal voor terrassen bij commercieel en Heavy Duty gebruik
- Behoudt zijn kracht en stabiliteit, zelfs onder intense en frequente druk.
- Maakt luchtcirculatie onder het terras mogelijk, evenals de doorgang van kabels en leidingen.
- Compatibel voor tegels, balken en het StructurAL concept

Artikel	Art. FR	Art. NL	EAN Code	Qty/VE	Qty/pallet	Gewicht (kg/st.)
H 35 - 50 mm	1279	2563	3700421812790	90	1440	0,31
H 50 - 75 mm	1280	2564	3700421812806	63	1008	0,36
H 75 - 110 mm	1281	2565	3700421812813	45	720	0,40
H 110 - 180 mm	1282	2566	3700421812820	36	576	0,55

Artikel	Art. FR	Art. NL	EAN Code	Qty/VE	Qty/pallet	Gewicht (kg/st.)
Verlengstuk H 65 - 110 mm	1283	2567	3700421812837	125	2000	0,26
NIVO adapter voor balken 40x60mm	1284	2568	3700421812844	270		0,02
NIVO Adapter tegels / platen staaf 3 mm	1285	2569	3700421812851	750		0,01

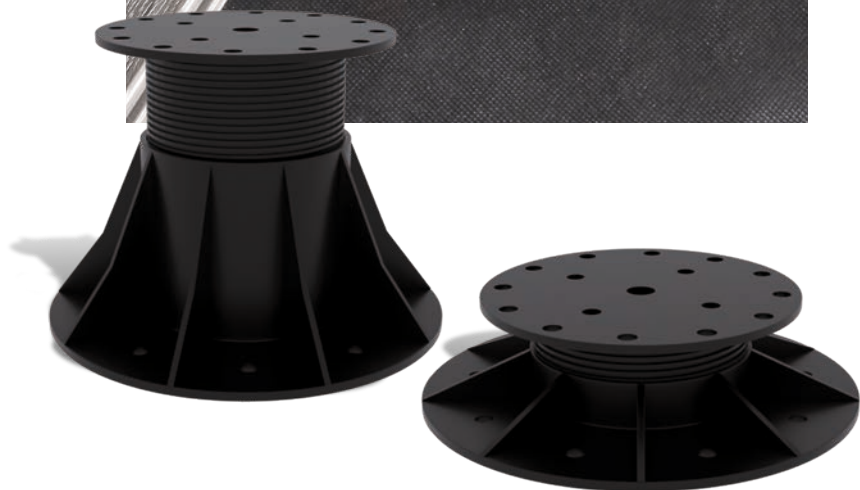

MONTAGE

Structural onderconstructiesysteem



Kenmerken

- Sterk, rotvrij, ultralicht en snel te installeren dankzij de Cobra Tee-Al clip
- Superieure duurzaamheid ten opzichte van conventionele houtconstructies in alle weersomstandigheden
- Verlengt de levensduur van de constructie en de garantie van het terras
- Uitstekende mechanische weerstand, geen vervorming, perfecte vlakheid

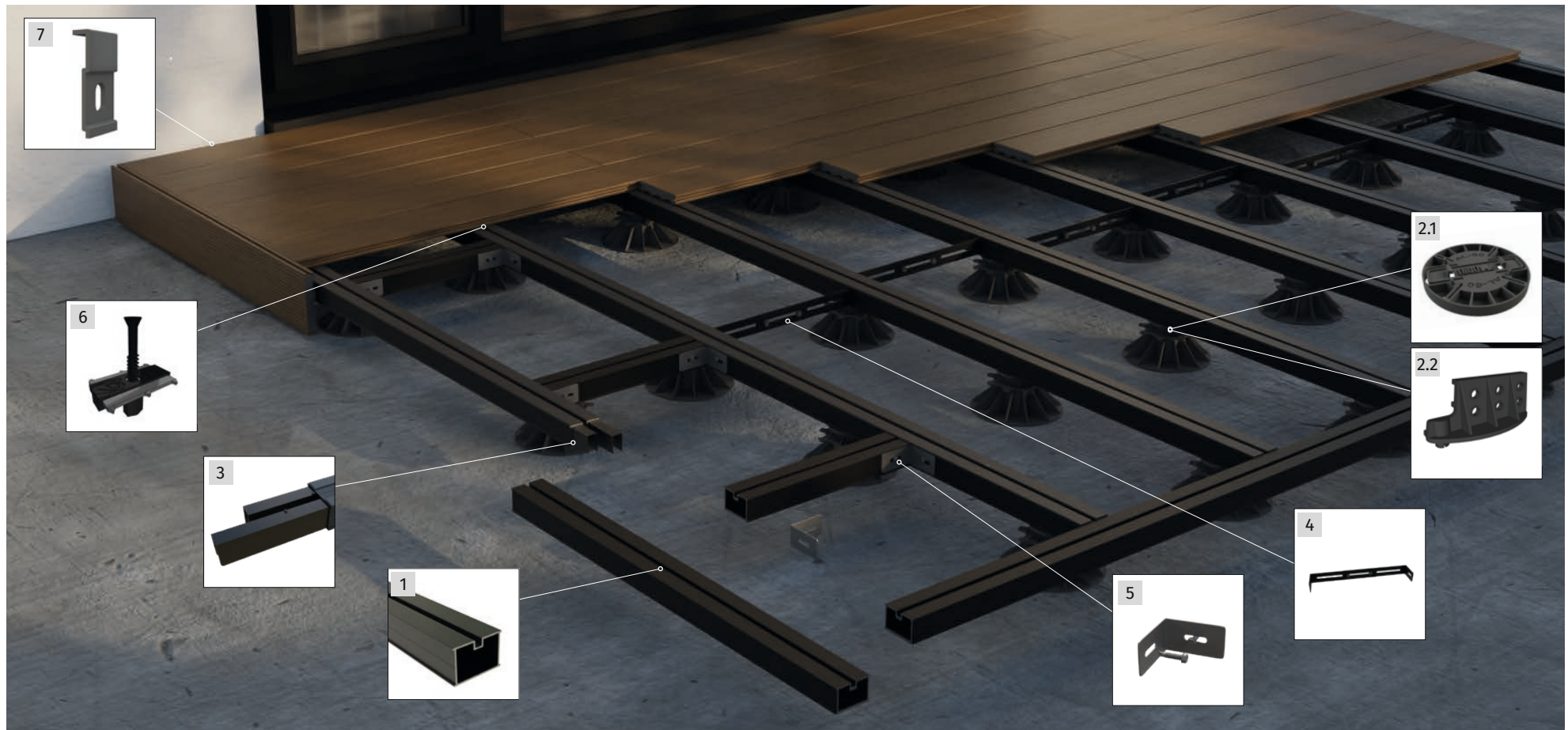

MONTAGE

StructurAL onderconstructie systeem

Nr.	Artikel	Art. FR	Art. NL	EAN Code	Qty/VE	Qty/pallet	Gewicht (kg/st.)
1	Aluminum OC 40x60x4000 mm		2192	3700421806768	96	180	4,28
2.1	NIVO Adapter tegeldrager 40x60mm	0677	2194	3700421806775	20	1920	0,06
2.2	NIVO HD Adapter onderbalk 40x60mm	1284	2568	3700421812844	270	0	0,02
3	Verbinder (8 st.) 2 st. je verbinder	0687	2187	3700421806874	20	400	0,40
4	Balk voor brug 30 tot 50 cm (4 st.)	0965	2616	3700421809653	20	480	0,50
5	L-beslag 35x35x1,5 mm (20 st.)	0686	2193	3700421806867	20	400	0,26
6	Cobra Tee Clipset (90 st.)	0678	2195	3700421806782	20	600	0,95
7	Begin/eindclip Clipset (10 st.)	0689	2196	3700421806898	20	400	0,23

	Type 1 Toepassing in particuliere sector	Type 2 Commercieel gebruik
Afstand ondersteunen maximaal	100 cm	50 cm

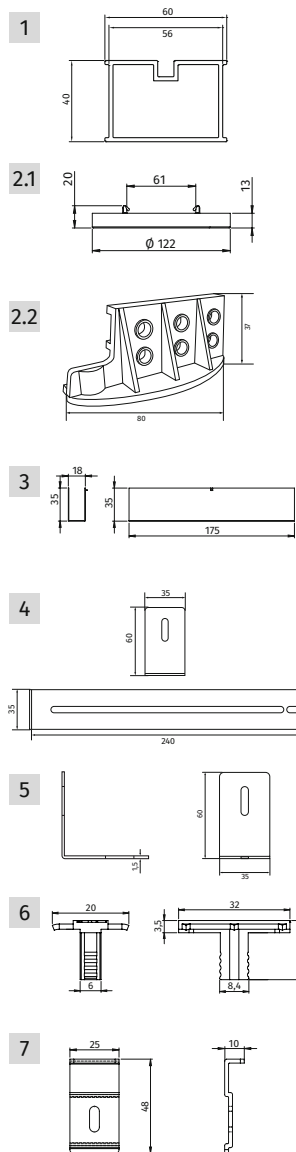

Montage van StructurAL op NIVO®-Dragers - 2.1



Montage van StructurAL op NIVO® HD-Dragers - 2.2



MONTAGE

Aluminium onderconstructie

Artikel	Art. FR	Art. NL	EAN Code	Qty/VE	Qty/pallet	Gewicht (kg/st.)
Aluminium OC 30x50x4000 mm		2179	3700421808717	150		1,98
Verbinder (4 st.)	1024	2391	3700421810246	10	400	1,50
L-beslag (20 st.) + schroeven (40 st.)	1032	2390	3700421810321	20	400	0,26



Artikel	Art. FR	Art. NL	EAN Code	Qty/VE	Qty/pallet	Gewicht (kg/st.)
Aluminium OC 24x40x4000 mm		1725	8718104305540	240		3,50

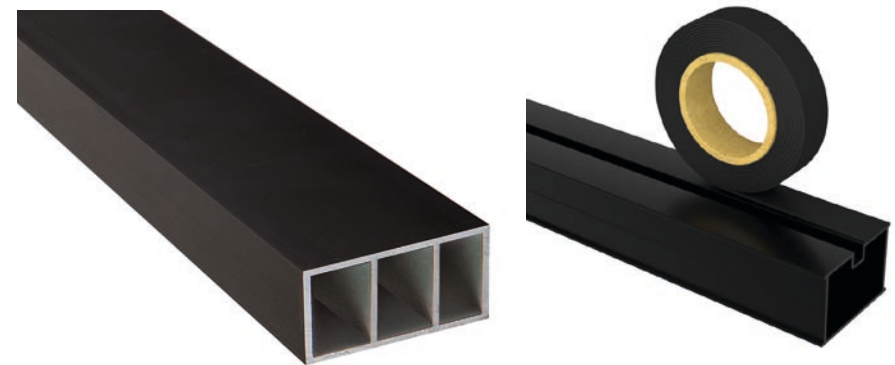

Artikel	Art. FR	Art. NL	EAN Code	Qty/VE	Qty/pallet	Gewicht (kg/st.)
EPDM (shore15) 5x10 mm - 20 m		1069	8718104304826	50		0,20
EPDM (shore70) 5x10 mm - 20 m		1720	8719323994348	50		0,16

MONTAGE

BITUDECK® Onderbalkbeschermband

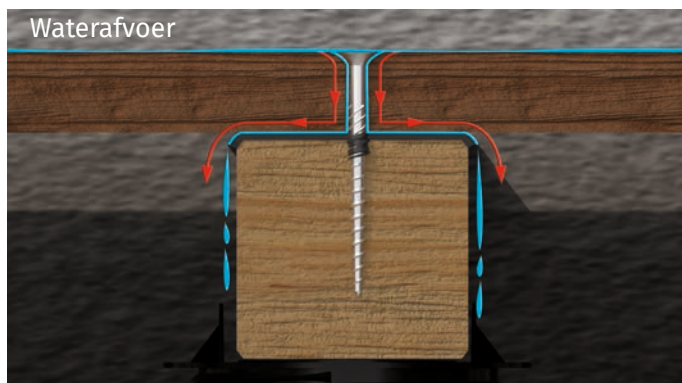

Kenmerken

- Verlengt de levensduur van houten balken
- Voldoet aan de eisen van de terrasstandaarden
- Waterdicht - Absorbeert geluidsresonantie
- Matzwarte kleur om lichtreflecties tussen de planken te vermijden
- Bestand tegen scheuren, vervorming en temperatuurschommelingen
- Gemakkelijk en handig in gebruik
- 1 rol= 10 m1

Art. FR	Art. NL	EAN Code	Qty/VE	Qty/pallet	Gewicht (kg/st.)
0145	2306/ 2613	3760178990196	8	240/ 648	1,55

Afmetingen en technische eigenschappen

Eigenschap	Waarde
Nominale dikte	1.5 mm
Breedte	75 mm
Lengte	10 m
Onderkant	Zelfklevend
Bovenkant	HDPE folie
Treksterkte	150 N
Weerstand tegen spijkerscheuren	25 N
Distributietemperatuur	-20°C to +70°C
Opslagconditie	+15°C
Waterdichtheid	0.3 mpa, 120 min
Kleefkracht	1.5



MONTAGE

Funderingschroef



Kenmerken

- Thermisch verzinkt staal volgens NF EN ISO 1461:2009 norm
- Gemakkelijk te installeren: Geen gat graven, geen beton storten, geen aarde afvoeren
- Lage kosten: Minder duur dan een betonnen constructie
- Sterk: tot 450 kg belastingscompressie
- Inclusief afneembare L-vormige steun, te combineren met de meeste draagbalken op de markt
- Vlakke beugel (apart verkrijgbaar) voor het bevestigen van verticale palen
- Gemakkelijk te verwijderen en herbruikbaar

Artikel	Art. FR	Art. NL	EAN Code	Qty/pak	Qty/VE	Gewicht (kg/st.)
800 x Ø 60 cm	0614	2383	3700421806140	1	56	5,00
1200 x Ø 60 cm	1220	2617	3700421812202	1	56	7,50
Hulpstuk 90x90 mm	1221	2618	3700421812219	20	300	0,70

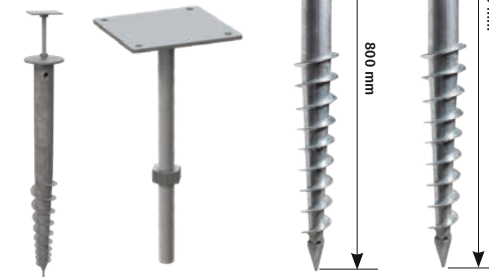
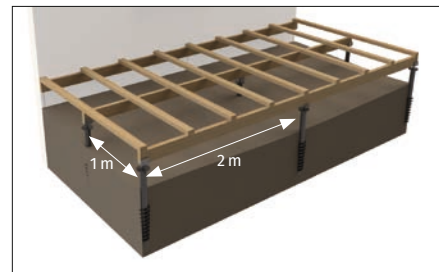
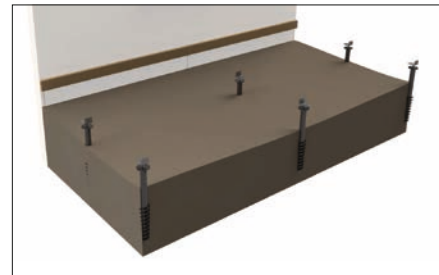

MONTAGE

Handschroefgereedschap



MANUEEL SCHROEVEN

Kenmerken

- Maakt het mogelijk de funderingschroef handmatig te verankeren zonder gebruik te maken van andere materialen.
- Manuele schroefstang in hoogte verstelbaar .
- Spanwijdte van 160cm; een belangrijke hefboom.

Art. FR	Art. NL	EAN Code	Qty/pak	Qty/VE	Gewicht (kg/st.)
0615	2384	3700421806157	1	5	7,90

Manual tool kit

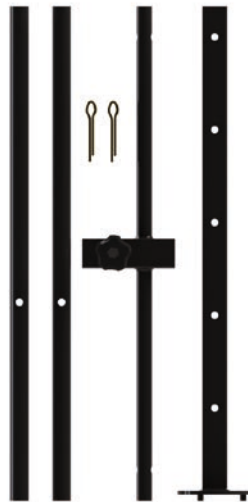

Tijd nodig voor schroeven met hand of machinaal: < 5 Minuten.



MACHINAAL SCHROEVEN

Kenmerken

- Adapter voor mechanisch schroeven met slagschroefmachine
- Te combineren met de Makita TW1000 Impact Bolting Machine, BOSCH G

Art. FR	Art. NL	EAN Code	Qty/pak	Qty/VE	Gewicht (kg/st.)
0616	2385	3700421806164	20	200	1,35

Ø 41 mm





WORTELDOEK OP ROL 100 GR/M²

Kenmerken

- verhindert de groei van onkruid
- wordt direct op de grond of gras gelegd
- waterdoorlatend

Art. FR	Art. NL	EAN Code	dimensie	Qty/VE	Qty/pallet	Gewicht (kg/st.)
0607	2387	3760178990219	Rol met 2x10=20 m ²	15	60	2,00

Eigenschappen

Gewicht	Sterkte	Scheursterkte*	Tractie breedte**	Rek bij maximale trekbelasting
100 g/m ²	0,55 mm	0,413 kN	13,6 kN/m	132%

*ISO 12236 : 2006

**ISO 10319 : 2015

WORTELDOEK/PAKKET 100 GR/M²

Kenmerken

- verhindert de groei van onkruid
- wordt direct op de grond of gras gelegd
- waterdoorlatend

Art. FR	Art. NL	EAN Code	dimensie	Qty/VE	Qty/pallet	Gewicht (kg/st.)
	1032	8718104300576	geschnitten 2x5=10 m ²	10	150	1,00



MONTAGE

Wiggen en vereffeningmateriaal

FLATPAD

Kenmerken

- Snel en nauwkeurig opvullen
- Maakt het mogelijk om diktes van 2 tot 5 mm te corrigeren
- Rotbestendig, sterk en UV-bestendig
- Set= 50 stuks in 2,3,4,5 mm

Art. FR	Art. NL	EAN Code	Qty/VE	Qty/pallet	Gewicht (kg/set)
0135	1779	3760178990189	10	200	0,80

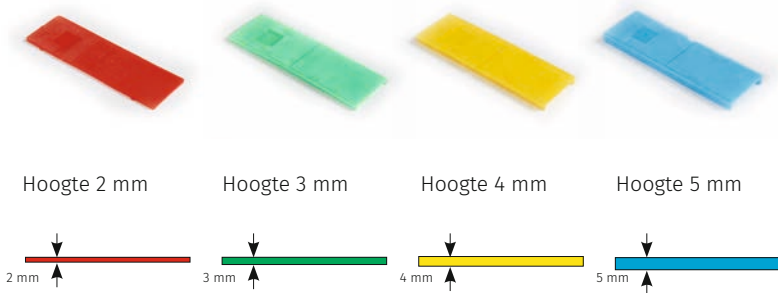

WEDGEPAD

Kenmerken

- Snel en nauwkeurig opvullen
- Maakt het mogelijk om diktes van 10 tot 30 mm te corrigeren
- Rotbestendig, sterk en UV-bestendig
- Kan worden geschroefd of gelijmd
- Set: 20 stuks in 10-15, 5-20, 20-30 mm

Art. FR	Art. NL	EAN Code	Qty/VE	Qty/pallet	Gewicht (kg/set)
0610	1780	3700421806102	10	144	1,00

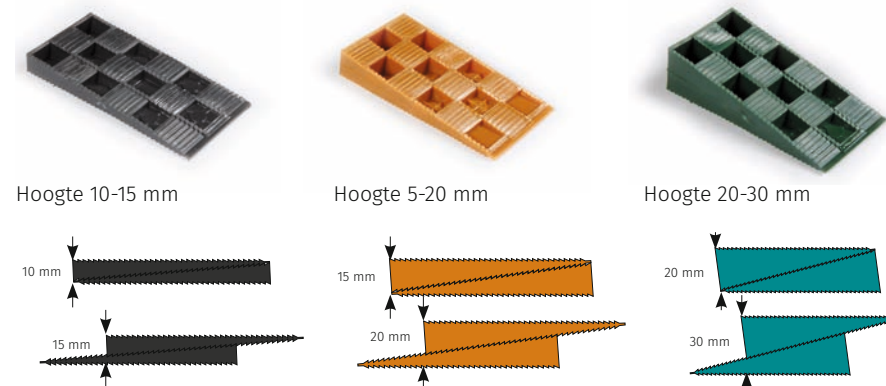

FORKPAD SCHROEFSJABLOON

Kenmerken

- Als afstand tussen onderconstructie en fundering, voor waterafvoer
- Variabele opening van 8 tot 12mm voor schroeven/pluggen
- Klembaar lipje, Forkpads kunnen gestapeld worden
- Set= 4x 50 stuks elk 2/3/4/5mm

Art. FR	Art. NL	EAN Code	Qty/VE	Qty/pallet	Gewicht (kg/set)
0679	2388	3700421806799	12	144	0,61

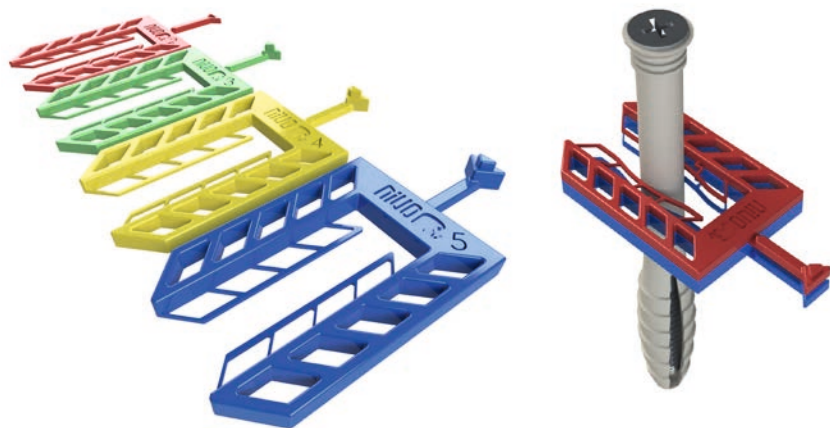

Rubber-pads

Kenmerken

- Verhoogt de levensduur van de onderstructuur
- Laat de circulatie van regenwater onder de dwarsbalken toe.
- Beschermt de draagbalken tegen bodemvocht
- Shore hardheid: 55A
- Dichtheid: 730 kg/m3



Artikel	Art. FR	Art. NL	EAN Code	Qty/VE	Qty/pallet	Gewicht (kg/set)
Rubber-pads 8x90x90 mm (24 st.)	0210	1058	3760178990936	8	200	1,20
Rubber-pads 8x60x90 mm (48 st.)	0608	1777	3700421806089	12	384	1,45
Rubber-pads 3x60x90 mm (60 st.)	0609	1776	3700421806096	24	768	0,60

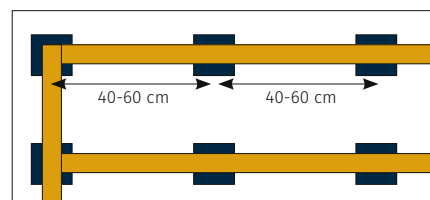

MONTAGE

Cobra® SEAL Rubber voegband



Beschrijving

Rubber voegband maakt een waterdichte afdichting mogelijk tussen terrasplanken die 4 tot 6 mm uit elkaar liggen. Rol=35mtr.

Samenstelling

Thermoplastisch elastomeer rubber met een dichtheid van 1,18 TPS- type S.E.B.S. Dit hoogwaardige materiaal heeft een uitstekende weerstand tegen atmosferische invloeden, veroudering, U.V. Het is 100% recyclebaar. Gebruikt in de automobiellindustrie. Bestand tegen temperatuur-schommelingen tussen -50°C en +90°C.

Montage

Rol het voegband uit en druk het met een eenvoudige duimdruk op het elastomeerkoord. Dunne randen houden de verbinding in de ruimte tussen de terrasplanken.

Gebruik

Cobra SEAL is bijzonder geschikt voor overdekte terrassen, caféterrassen, restaurants, badkamers, overdekte zwembadterrassen, overdekte balkons, enz. Voorkomt dat vuil tussen de planken valt. Bootdek uitstraling.

Zorg voor een goede ventilatie van de onderconstructie. Alleen gebruiken op planken waarvoor de fabrikant voegafdichting toestaat.

Art. FR	Art. NL	EAN Code	Qty/VE	Qty/pallet	Gewicht (kg/rol)
1124	2307	3700421811243	5	60	2,90

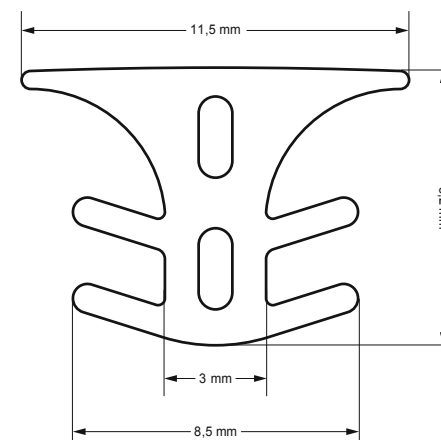
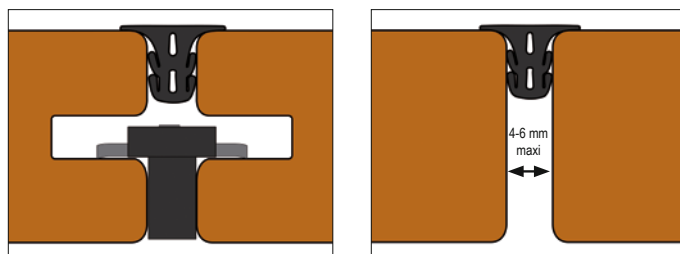

Kopkantsealer

Kenmerken

- Vermindert scheuren aan het eind van de plank
- Vermindert vochtopname
- Verlengt de levensduur



Artikel	Art. FR	Art. NL	EAN Code	Qty/VE	Qty/pallet	Gewicht (kg/st.)
Kopkantsealer 250 ml		1077	8718104300729	8		0,30
Kopkantsealer 750 ml		1938	8719323994065	8		0,80

Ventilatierooster

Kenmerken

- Helpt bij de ventilatie van terrassen
- Ook aanbevolen als randplanken
- Verlengt de levensduur van uw terras



Artikel	Art. FR	Art. NL	EAN Code	Qty/VE	Qty/pallet	Gewicht (kg/st.)
Rooster, KS, zwart 11,8 x 100 cm, H 2 cm		1936	8720039020498	50		0,60
Rooster, staal, verzinkt 11,8 x 100 cm, H 2 cm		1937	8720039020504	50		1,10



MONTAGE

Bescherming en onderhoud

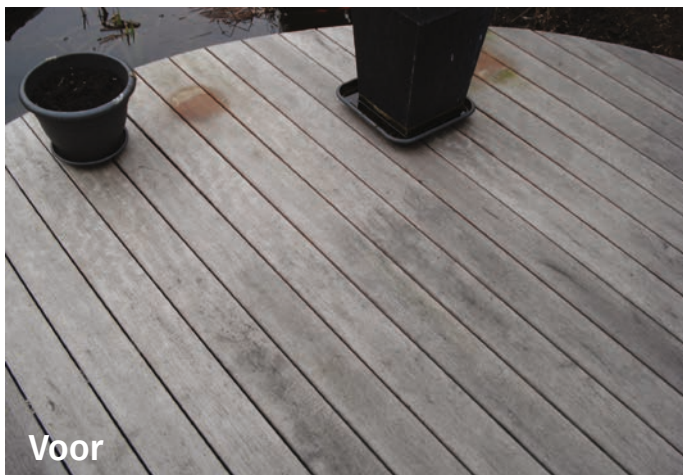

WOCA Cleaner & Exterior olie

Kenmerken

- Reiniger voor het voorzichtig opknappen van verweerd hout
- Exterieurolie voor de verzorging van thermo bamboe en vele houtsoorten

Artikel	Art. FR	Art. NL	EAN Code	Qty/VE	Qty/pallet	Gewicht (kg/st.)
WOCA Exterior Cleaner 2,50 Liter		1075	8718104305304	4		2,50
WOCA Exterior houtolie "Teak" 2,50 Liter		1074	8718104303379	4		2,50



Houtolie Bangkirai/Afrikulu

Kenmerken

- Passend bij onze Bangkirai en Afrikulu vloerplanken
- Lage viscositeit, gemakkelijk aan te brengen
- Weinig filmvorming, goede hechting op het hardhout

Artikel	Art. FR	Art. NL	EAN Code	Qty/VE	Qty/pallet	Gewicht (kg/st.)
Houtolie 2,50 Liter		1073	8718104300705	4		2,50





www.cobrafastener.com