

WERKZEUG UND ZUBEHÖR FÜR DEN HOCHWERTIGEN TERRASSENBAU





BEFESTIGUNGS- UND KONSTRUKTIONSSYSTEME FÜR HOLZ- & WPC TERRASSEN

Für ein erfolgreiches Terrassenprojekt sind eine gute Belüftung der Konstruktion und Vermeidung von Staunässe die beste Voraussetzungen. Holz ist ein lebendiges Material, das sich je nach Feuchtigkeit der Umgebungsluft zusammenzieht und ausdehnt. Hochwertiges WPC hingegen reagiert eher auf Temperaturunterschiede. Mit unseren abgestimmten Systemen erreichen Sie ein problemloses Verlegen.

Einfachheit und Zuverlässigkeit

Als Spezialist für Holzterrassen sind wir seit mehr als 30 Jahren aktiv an der Entwicklung von Zubehör für hochwertige Terrassen beteiligt.

Unsere Teams haben viele Produkte entwickelt, welche die Montage von Holz- und WPC Terrassen erleichtern, wie Cobra-Edelstahlklammern, Schraubschablonen oder dem Cobra-Wrench. Andere Produkte wie Unterlegpads oder unser Bitudeck erhöhen die Lebensdauer der Unterkonstruktion.

Unser neuester Cobra Hybrid-Clip (Bi-Material-Edelstahl-Clip) ermöglicht die Montage unserer WPC-Dielen mit einer Zeitersparnis von bis zu 30 % (Montage ohne Vorbohren). Die vorgespannte Schraube des Clips ist mit allen Unterkonstruktionen (Weichholz, Exotenh Holz oder Aluminium) kompatibel.

Für eine Terrasse, die lange hält

Unser Ziel ist es, die Konstruktion von Holz- und WPC-Decks langlebiger zu machen, indem wir innovative Konzepte wie die StructurAL-Aluminiumlösung vorschlagen. Eine verrottungsfeste und solide Lösung, die die Lebensdauer der Terrassen erhöht, aber auch ihre Stabilität verbessert.

Cobrafastener

"Smarte" Produkte, damit Ihre Projekte schneller und mit absoluter Sicherheit gelingen. Zuverlässige und bewährte Produkte, um Ihr Partner für Terrassenzubehör zu sein.

BEFESTIGUNG

- Cobra® HYBRID Clip Seite 04
- Cobra® 20 / 24 Clip Seite 05
- Cobra® 20 / 24 Anfangs-/Endclip Seite 06
- Ventilation Pad AIRSPACER..... Seite 07
- FelixWood Terrassenschrauben Seite 08
- Cobra® Schrauben für Hartholz-Terrassendielen auf Holz-UK Seite 09
- Cobra® Schrauben für WPC-Terrassendielen auf Holz-UK Seite 10
- Cobra® Schrauben für Hartholz-Terrassendielen auf Aluminium-UK Seite 11

WERKZEUGE

- Cobra® SMART Bohr und Senkwerkzeuge Seiten 12 - 13
- Cobra® DECK SPACER Fugen-Abstandhalter..... Seite 14
- Cobra® LINER Bohr- und Schraubschablone Seite 15
- Cobra® WRENCH Montagehilfe / Brettrichtzange Seite 16

TERRASSENBAU

- NIVO - Höhenverstellbare Boden-/Fliesenträger..... Seiten 17 - 19
- STRUCTURAL - Systemlösung Alu-Unterkonstruktion Seiten 20 - 21
- Alu-Unterkonstruktion inkl. Zubehör Seite 22
- BITUDECK® - Abdeckband für Holzbalken Seite 23
- Fundamentgrundschraube und Zubehör Seiten 24 - 25
- GEODECK - Wurzelvlies..... Seite 26
- Decking PADS - Keile und Ausgleichmaterial aus Kunststoff und Gummi..... Seiten 27 - 28
- Cobra® SEAL - Fugendichtungsband Seite 29
- Schutz- und Pflegemöglichkeiten Seiten 30 - 31





Merkmale

- Integrierte Schraube, schnelle Montage
- Schraube für Holz- und Alu-UK (2mm Wandstärke) geeignet
- Clip lösbar, ermöglicht ein einfaches Auswechseln einzelner Dielen
- Bi-Material-Clip: Nylonhülle und AISI304-Edelstahlverstärkung
- Schraube 4,2x35 mm aus Edelstahl AISI410 (90 Stück/Set)
- UV- und witterungsbeständig
- Farbe mattschwarz (keine Lichtreflektion)
- Zugkraft bis zu 300 kg bei Hartholzbalken
- Set = 90 Clips inkl. Schrauben

Art. FR	Art. DE	EAN Code	Menge/ VPE	Menge/ Palette	Gewicht (kg/Set)	Preis (€/Set)
0993	2174	3700421809936	20	600	1,00	



Abmessungen (mm)

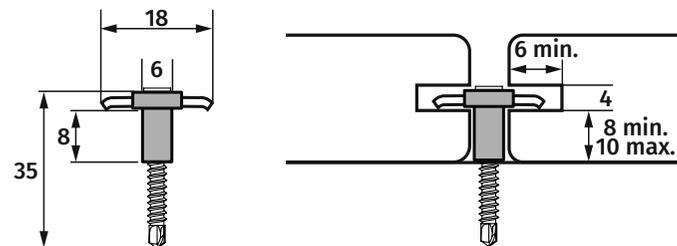

Geeigneter Deckbelag

Hartholz	Thermo-Holz	WPC-Dielen
-	✓	✓

Unterkonstruktion

Hartholz*	Weichholz	Aluminium**	Stahl
✓	✓	✓	-

* Stabile und getrocknete Arten KD
 ** Maximale Dicke: 2 mm



Merkmale

- Clip lösbar, ermöglicht ein einfaches Auswechseln einzelner Dielen
- Edelstahl-Clip AISI304 inkl. Schraube 4,5x25mm aus Edelstahl AISI410 geeignet zur Montage auf Holz-UK
- Alternativ (Art.1006) Edelstahl-Schraube 4x16mm für Alu UK (90Stk.)
- UV- und witterungsbeständig
- Farbe mattschwarz (keine Lichtreflektion)
- Zugkraft bis zu 250 kg bei Hartholzbalken
- Set = 90 Clips inkl. Schrauben und einem Bit

Artikel	Art. FR	Art. DE	EAN Code	Menge/ VPE	Menge/ Palette	Gewicht (kg/Set)	Preis (€/Set)
Cobra 20	0043	1049	3760178990332	20	600	0,90	
Cobra 24	0014	1047	3700421800148	20	600	1,00	
Alu-UK Schraube	0243	1006	8718104304123	50		0,20	



Abmessungen (mm)

Artikel	A	B	C	D	X	Y	Z
Cobra 20	25	22	8	6	8	4 min	10 min
Cobra 24	25	22	10	6	10	4 min	10 min

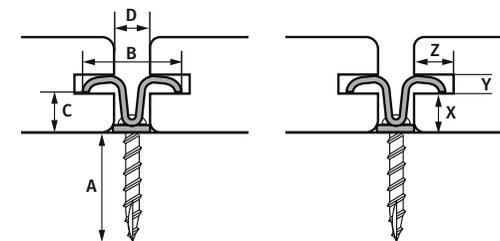

Geeigneter Deckbelag

Hartholz	Thermo-Holz	WPC-Dielen
-	✓	✓

Unterkonstruktion

Hartholz*	Weichholz	Aluminium**	Stahl
✓	✓	✓	-

* Stabile und getrocknete Arten KD, Vorbohren empfohlen
 ** Maximale Dicke: 2 mm / mit Art.1006



Merkmale

- Ästhetisches Finish einer mit Cobra-Clips installierten Terrasse
- Edelstahlklammer AISI304 (30 Stück)
- Schraube 4,5x25mm aus Edelstahl AISI304 (30Stk.)
- UV- und witterungsbeständig
- Farbe mattschwarz (keine Lichtreflektion)
- Set = 30 Clips inkl. Schrauben

Artikel	Art. FR	Art. DE	EAN Code	Menge/ VPE	Menge/ Palette	Gewicht (kg/Set)	Preis (€/Set)
Cobra 20 Start/End	0336	1773	3700421803361	32	960	0,65	-
Cobra 24 Start/End	0335	1774	3700421803354	32	960	0,60	-



Abmessungen (mm)

Artikel	X	Y	Z
Cobra 20 Start/End	8	4 min	10 min
Cobra 24 Start/End	10	4 min	10 min

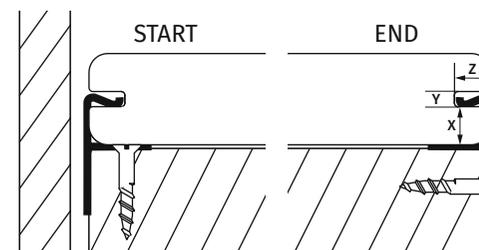

Geeigneter Deckbelag

Hartholz	Thermo-Holz	WPC-Dielen
-	✓	✓

Unterkonstruktion

Hartholz*	Weichholz	Aluminium**	Stahl
✓	✓	-	-

*Vorbohren erforderlich



Merkmale

- 100 AIRSPACER sowie 4 DECKSPACER in 3 / 4 / 5 / 6 mm im Lieferumfang
- Sorgt für Belüftung zwischen den Brettern und Balken
- Erhöht die Lebensdauer des Decks
- Recyceltes Polyamid, UV-, hitze- und frostbeständig
- Entspricht den Anforderungen der Terrassenormen
- Immer Fugenvorgabe des Dielenmaterials beachten

Logistics

Art. FR	Art. DE	EAN Code	Menge/ VPE	Menge/ Palette	Gewicht (kg/Set)	Preis (€/Set)
1040	2619	3700421810406	8	192	0,75	



Abmessungen (mm)

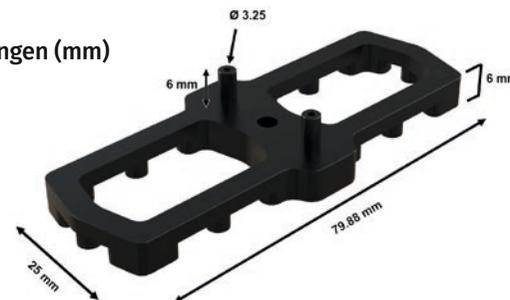

Inhalt je Set

- 100 AIRSPACER®
- 4 Abstandshalter: DECKSPACER®

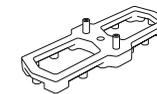

x 100

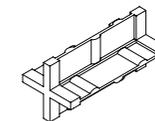

x 4



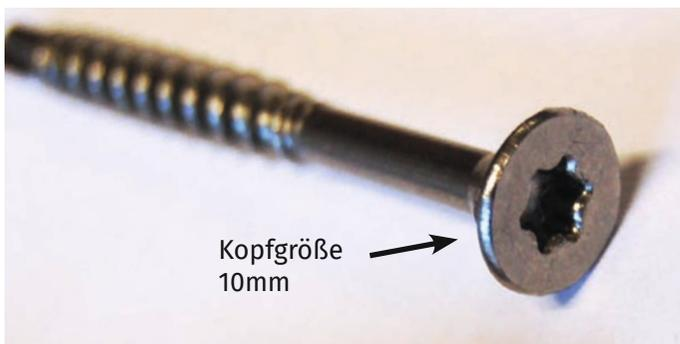

Merkmale

- Edelstahlschraube für 19-25 mm Dielen auf Holzbalken
- Teilgewinde, abgestimmt auf Dielenstärke
- Extra großer TORX-Kopf, vermindert das Schülungsrisiko bei Hartholzdielen.
- Je größer der Kopf, desto besser wird die Diele fixiert.
- Immer vorbohren (6 mm) und senken.

Artikel	Art. FR	Art. DE	EAN Code	Menge/ VPE	Menge/ Palette	Gewicht (kg/Set)	Preis (€/Set)
5x50 mm (100 Stk.)		1009	8718104300378	25		0,50	
5x60 mm (100 Stk.)		1010	8718104300637	25		0,50	



Geeigneter Deckbelag

Hartholz	Thermo-Holz	WPC-Dielen
✓	✓	-

Unterkonstruktion

Hartholz*	Weichholz	Aluminium	Stahl
✓	✓	-	-

*Bei Harthölzern wird das Vorbohren dringend empfohlen

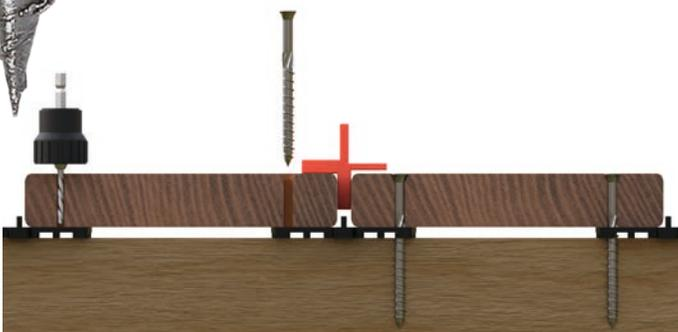

Merkmale

- Schrauben aus rostfreiem Stahl AISI304
- Scharfes Gewinde für besseres Eindringen in Holz
- Scharfe Spitze zur Reduzierung der Rissbildung
- Spiralförmige Spitze, um das Eindringen der Schraube in das Holz zu erleichtern
- Tiefe Torx-Aussparung zur Vermeidung von Bit-Abstoßung und Abrutschen



Artikel	Art. FR	Art. DE	EAN Code	Menge/ VPE	Menge/ Palette	Gewicht (kg/Set)	Preis (€/Set)
5x50 mm (200 Stk.)	0601	2392	3760180240470	12	288	0,90	
5x50 mm (500 Stk.) + 4 Abstandshalter + 1 Bohrer	0799	2614	3760180247448	6	144	2,25	
5x60 mm (200 Stk.)	0602	2393	3760180240852	12	288	0,98	
6x70 mm (100 Stk.)	0613	2394	3700421806133	12	288	0,95	

Abmessungen (mm)

Art. DE	Größe	A (mm)	L (mm)	U (mm)	D (mm)	dr (mm)	Torx
2392 - 2614	M5x50	8	50	4	5	4	T25
2393	M5x60	8	60	8	5	4	T25
2394	M6x70	10	70	10	6	5	T30

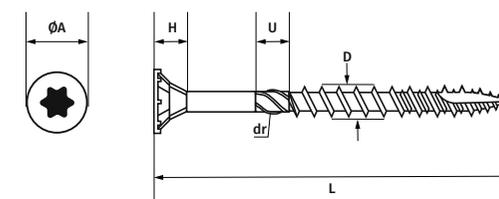

Geeigneter Deckbelag*

Art. DE	Brettstärke (mm) **	Dichte des Holzes (kg/m ³)	
		<600	>=600
2392 - 2614	21-23	Vis M5x50	Vis M5x60
2393	24-27	Vis M5x60	Vis M6x70
2394	28	Vis M6x70	Vis M6x70

Unterkonstruktion

Hartholz**	Weichholz	Aluminium	Stahl
✓	✓	-	-

* Gemäß den Anforderungen der Terrassennormen
 ** Bei Harthölzern wird das Vorbohren dringend empfohlen



Merkmale

- Schrauben aus rostfreiem Stahl AISI304
- Scharfes Gewinde für besseres Eindringen in die WPC-Diele
- Kleiner Kopf
- Doppeltes Gewinde zur Vermeidung von Pilzbildung
- 2 abgestimmte Farbtöne für eine schöne Optik

Artikel	Art. FR	Art. DE	EAN Code	Menge/ VPE	Menge/ Palette	Gewicht (kg/Set)	Preis (€/Set)
5x50 mm Grau (150 Stk.)	0770	2026	3700421807703	30	900	0,85	
5x50 mm Braun (150 Stk.)	0771	2027	3700421807710	30	900	0,85	:

Abmessungen (mm)

Artikel	Größe	A (mm)	L (mm)	D1 (mm)	D2 (mm)	D3 (mm)	Torx
0770 - 0771	M5 x 50	7,5 - 8	50	5.2-4.9	4.0-4.3	4.9-5.2	T20

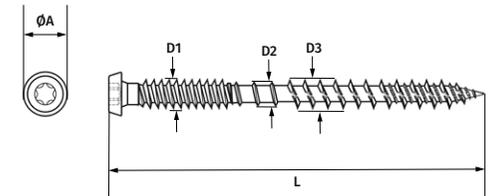

Unterkonstruktion

Hartholz*	Weichholz	Aluminium	Stahl
✓	✓	-	-

* Nur für Dielen erlaubt, die fixiert werden dürfen. Schrauben immer vorbohren (6 mm).



Merkmale

- Schrauben aus rostfreiem Stahl AISI316:
Geeignet auch für Bereiche, die stark salzhaltigen Umgebungen ausgesetzt sind
- Schmäler, abgesetzter Schraubenkopf zur Reduzierung von Rissen
- Kleiner Kopf perfekt eingebettet, optimale Verpressung
- Schraube mit Bohrhilfe für Dielen auf Alu-UK bis 3 mm Wandstärke



Artikel	Art. FR	Art. DE	EAN Code	Menge/ VPE	Menge/ Palette	Gewicht (kg/Set)	Preis (€/Set)
5.5x40 mm (200 Stk.)	0955	2395	3700421809554	12	360	1,10	
5.5x50 mm (200 Stk.)	1258	2615	3700421812585	8	240	1,35	

Abmessungen (mm)

Art. DE	Größe	A (mm)	L (mm)	D (mm)	lt (mm)	Torx
2395	M5.5 x 40	7,9 - 8	40	5.5	9.5	T20
2615	M5.5 x 50		50			

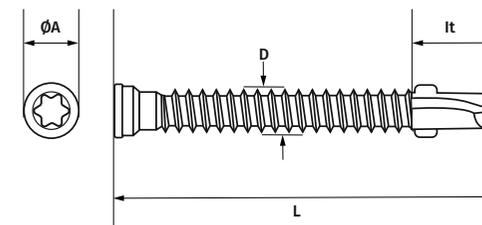

Geeigneter Deckbelag

Art. DE	Brettstärke (mm)	Schraubengröße
2395	20-22	M5.5 x 40
2615	22-28	M5.5 x 50

Unterkonstruktion

Hartholz*	Weichholz	Aluminium	Steel
-	-	✓	-





Merkmale

- 2 in 1 Werkzeug: Bohren und Ansenken der Diele für einen perfekten Abschluss.
- Anschlag auf Anti-Spur-Lager dank eines Gummidämpfungsring.
- 3 HSS Powerbolic® Stahlbohrer, austauschbar
- Span-Hohlraum
- Kompatibel mit Cobra-Schrauben für Holz und WPC



Artikel	Art. FR	Art. DE	EAN Code	Menge/VPE	Gewicht (kg/Stk)	Preis (€/Stk)
Cobra Smart-bit #8 - 4.5	0214	1770	3700421802142	6	0,10	
Cobra Smart-bit #10 - 5.0	0215	1771	3700421802159	6	0,10	
Cobra Smart-bit #12 - 6.0	0218	1772	3700421802180	6	0,13	

Abmessungen (mm)

Artikel	ØA (mm)	ØB (mm)	C (mm)	α (°)
#8 - 4.5	3,2	6,6	30	60
#10 - 5.0	3,6	9,2	30	90
#12 - 6.0	4,0	11	40	82

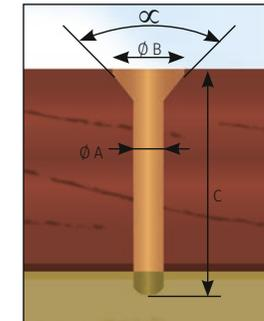
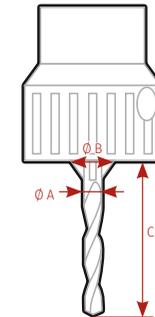

- 1 - Vorbohr-Senker
- 2 - Ersatzbohrer
- 3 - Sechskant-Schlüssel

Geeigneter Deckbelag

Hartholz	Thermo-Holz	WPC-Dielen
✓	✓	✓

Unterkonstruktion

Hartholz	Weichholz	Aluminium	Stahl
✓	✓	-	-

Cobra **Stufenbohrer**



Merkmale

- Holzbohrer + Fräser mit 5 Fräsklingen
- Höhenverstellbarer Bohrer mit Inbusschlüssel
- Kompatibel mit Cobra-Schrauben M5x50 mm und M5x60 mm



Art. FR	Art. DE	EAN Code	Menge/VPE	Gewicht (kg/Stk)	Preis (€/Stk)
0801	2396	3700421806843	20	0,04	

Abmessungen (mm)

ØA (mm)	ØB (mm)	C (mm)	α (°)
4,0	11	25-40	90 ± 5

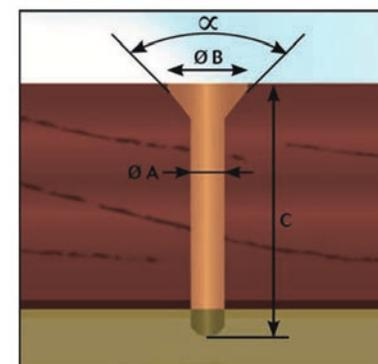

Geeigneter Deckbelag

Hartholz	Thermo-Holz	WPC-Dielen
✓	✓	✓

Unterkonstruktion

Hartholz	Weichholz	Aluminium	Stahl
✓	✓	-	-



Merkmale

- Sorgt für regelmäßige Abstände zwischen den Brettern für die Ausdehnung und Schrumpfung des Holzes, in Übereinstimmung mit den Anforderungen der Terrassennormen.
- Verbessert eine einheitliche Dehnungsfuge am Ende der Holz & WPC Dielen.
- 4 Lamellen für 4 verschiedenen Abstände



Art. FR	Art. DE	EAN Code	Menge/VPE	Menge/Palette	Gewicht (kg/Stk)	Preis (€/Stk)
0604	2338	3700421806041	20	480	0,08	

Abmessungen (mm)

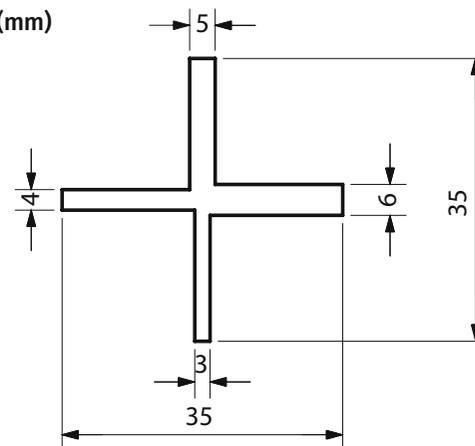

Geeigneter Deckbelag

Hartholz	Thermo-Holz	WPC-Dielen
✓	✓	✓

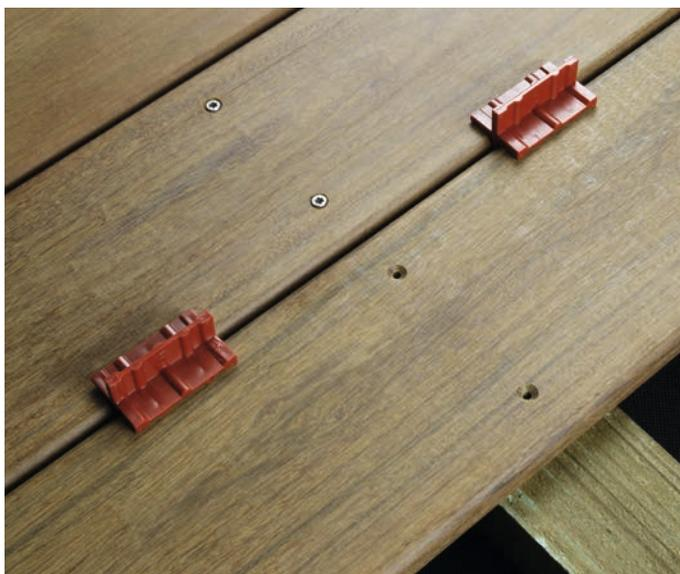

Merkmale

- Gewährleistet eine perfekte Ausrichtung der Schrauben beim Eindrehen in die Terrassendielen
- Garantiert 20 mm Schraubenabstand von der Dielenkante, entsprechend der Terrassennorm
- Einstellbar für Dielenbreiten bis 190 mm
- Zeitsparend, einfach zu handhaben
- Im Lieferumfang sind 4 DECKSPACER enthalten



Art. FR	Art. DE	EAN Code	Menge/ VPE	Menge/ Palette	Gewicht (kg/Stk)	Preis (€/Stk)
0603	2397	3760178992091	20	480	0,63	

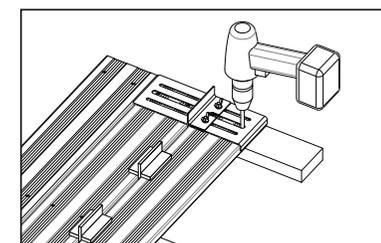
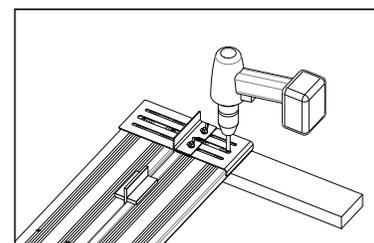
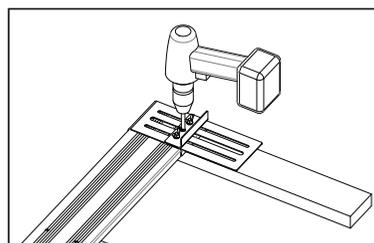

Cobra WRENCH Montagehilfe

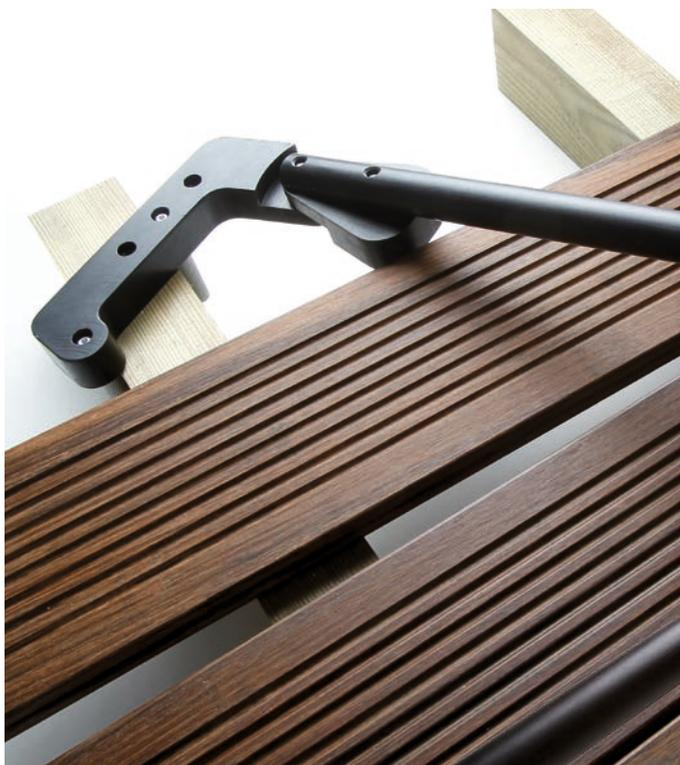

Merkmale

- Ermöglicht das Richten von verzogenen Terrassendielen
- Perfekte Zeitersparnis
- Einfach zu bedienen, für Rechts- und Linkshänder
- Ergonomisches und leichtes Werkzeug
- Lieferung mit Stiften in verschiedenen Größen, die auf die Abmessungen der Balken eingestellt werden können



Art. FR	Art. DE	EAN Code	Menge/ VPE	Menge/ Palette	Gewicht (kg/Stk)	Preis (€/Stk)
0216	1056	3760178990349	10	80	1,50	

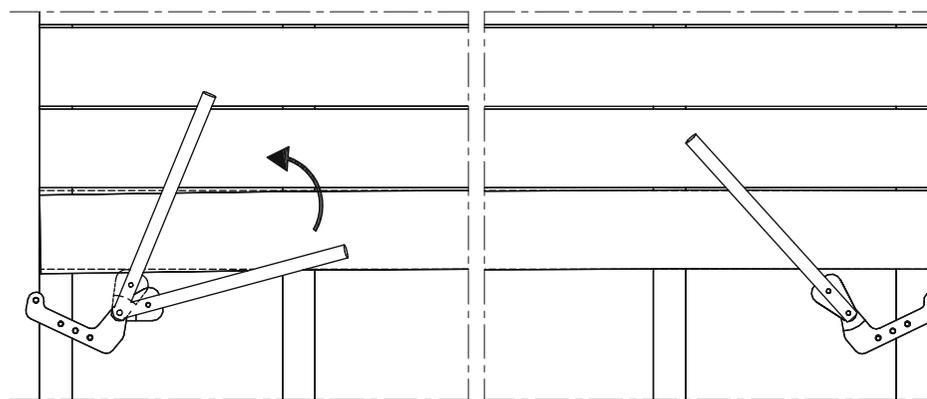



NIVO® BODENTRÄGER FÜR HOLZ UND ALU

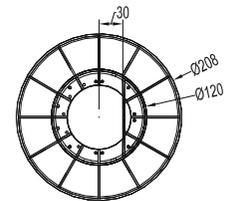
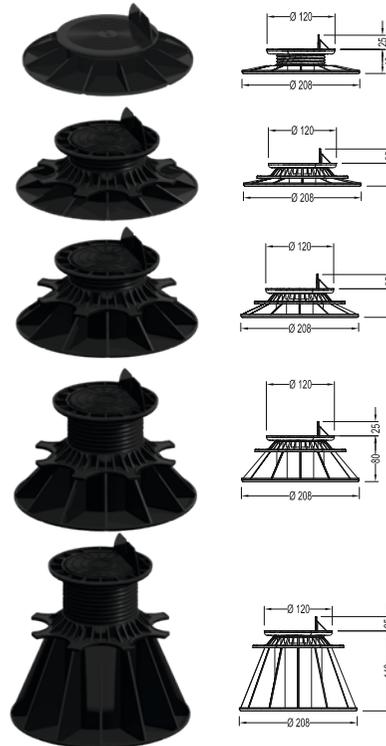

Merkmale

- Oberer Kopf mit Balkenauflege
- Höhenverstellung durch mikrometrischen Heber
- Trägt bis zu 500 kg (in hoher Position) und bis zu 1 Tonne (in niedriger Position), Drucklast zentriert auf dem Kopf des Ständers
- Entspricht den Normen für die Terrassenverlegung
- Beständig gegen UV, Witterungseinflüsse und Temperaturen zwischen -30°C und +60°C
- Hergestellt aus einem recycelten Material und zu 100 % recycelbar
- Ermöglicht die Luftzirkulation unter dem Deck sowie die Durchführung von Kabeln und Schächten

Artikel	Art. FR	Art. DE	EAN Code	Menge/VPE	Menge/Palette	Gewicht (kg/Stk)	Preis (€/Stk)
H 25 - 40 mm	0113	1038	3760178992039	60	840	0,17	
H 40 - 60 mm	0109	1039	3760178990042	60	840	0,23	
H 50 - 80 mm	0110	1040	3760178990059	60	600	0,26	
H 80 - 140 mm	0111	1041	3760178990066	40	480	0,33	
H 140 - 230 mm	0112	1042	3760178990073	40	280	0,51	



Artikel	Art. FR	Art. DE	EAN Code	Menge/VPE	Menge/Palette	Gewicht (kg/Stk)	Preis (€/Stk)
Verlängerung 60 mm	0206	1046	3760178991612	60	1080	0,10	
Ausgleichsplatte 2-5% Gefälle	0338	1775	3760178992077	60	1560	0,20	



NIVO® BODENTRÄGER FLIESEN- /KERAMIKPLATTEN

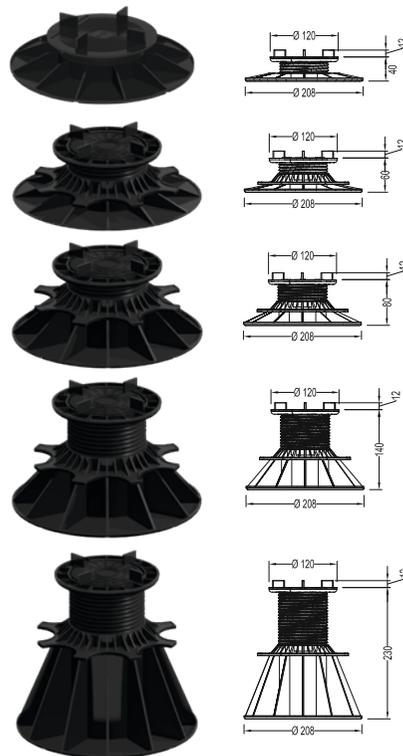

Merkmale

- Oberer Kopf mit Fliesenkreuz
- Höhenverstellung durch mikrometrischen Heber
- Trägt bis zu 250 kg (in hoher Position) und bis zu 1 Tonne (in niedriger Position), Drucklast auf 1/4 des Kopfes des Sockels
- Entspricht den Normen für die Terrassenverlegung
- Beständig gegen UV, Witterungseinflüsse und Temperaturen zwischen -30°C und +60°C
- Hergestellt aus einem recycelten Material und zu 100 % recycelbar
- Ermöglicht die Luftzirkulation unter dem Deck sowie die Durchführung von Kabeln und Schächten.
- Geeignet für Fliesen und mit Konnektor (Art.2194) für StructurAL-System

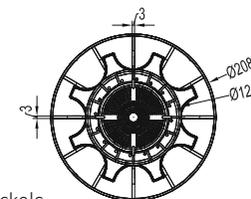

Artikel	Art. FR	Art. DE	EAN Code	Menge/ VPE	Menge/ Palette	Gewicht (kg/Stk)	Preis (€/Stk)
H 25 - 40 mm	0337	2051	3760178992046	60	840	0,17	
H 40 - 60 mm	0273	2052	3700421802739	60	840	0,23	
H 50 - 80 mm	0274	1043	3760178990127	60	600	0,26	
H 80 - 140 mm	0275	1044	3760178990134	40	480	0,33	
H 140 - 230 mm	0276	1045	3760178990141	40	280	0,51	

Artikel	Art. FR	Art. DE	EAN Code	Menge/ VPE	Menge/ Palette	Gewicht (kg/Stk)	Preis (€/Stk)
Verlängerung 60 mm	0206	1046	3760178991612	60	1080	0,10	
Ausgleichsplatte 2-5% Gefälle	0338	1775	3760178992077	60	1560	0,20	
Dämpferunterlage 5 mm (20 Stk im Set)	0898	2386	3700421808984	42	672	0,03	

NIVO® UNIVERSAL BODENTRÄGER FÜR BALKEN UND FLIESEN/KERAMIKPLATTEN

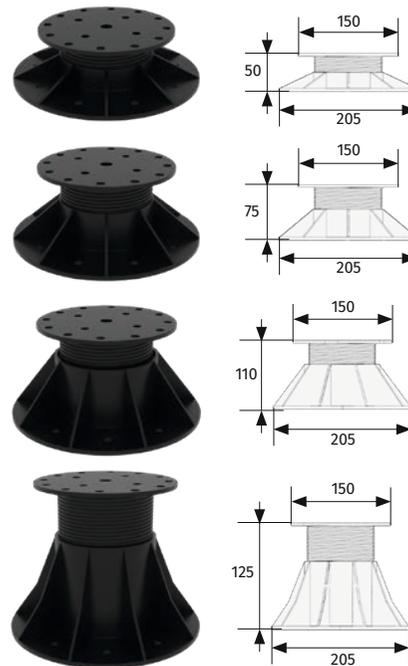

Merkmale

- Einteilig für schnelle Montage
- 35 bis 180 mm verstellbarer Sockel für schnelle und effiziente Installation
- Präzise Höheneinstellung durch das Reversiersystem
- Starke Stützen bis zu 1,2 Tonnen in hoher Position. Ideal für Terrassen im kommerziellen und Heavy Duty Einsatz
- Behält seine Festigkeit und Stabilität auch bei intensiver und häufiger Belastung.
- Ermöglicht die Luftzirkulation unter dem Deck sowie die Durchführung von Kabeln und Schächten.
- Geeignet für Fliesen, Balken und StructurAL-System

Artikel	Art. FR	Art. DE	EAN Code	Menge/VPE	Menge/Palette	Gewicht (kg/Stk)	Preis (€/Stk)
H 35 - 50 mm	1279	2563	3700421812790	90	1440	0,31	
H 50 - 75 mm	1280	2564	3700421812806	63	1008	0,36	
H 75 - 110 mm	1281	2565	3700421812813	45	720	0,40	
H 110 - 180 mm	1282	2566	3700421812820	36	576	0,55	



Artikel	Art. FR	Art. DE	EAN Code	Menge/VPE	Menge/Palette	Gewicht (kg/Stk)	Preis (€/Stk)
Verlängerung H 65 - 110 mm	1283	2567	3700421812837	125	2000	0,26	
NIVO Adapter für Balken 40x60mm	1284	2568	3700421812844	270		0,02	
NIVO Adapter Fliesen/Platten Steg 3 mm	1285	2569	3700421812851	750		0,01	

Merkmale

- Stark, verrottungsfest, ultraleicht und schnell zu installieren dank des Cobra Tee-Al-Clips
- Überlegene Haltbarkeit gegenüber herkömmlichen Holzkonstruktionen bei allen Wetterbedingungen
- Verlängert die Lebensdauer der Konstruktion und der Terrassendielen
- Hervorragende mechanische Beständigkeit, keine Verformung, perfekte Ausrichtung

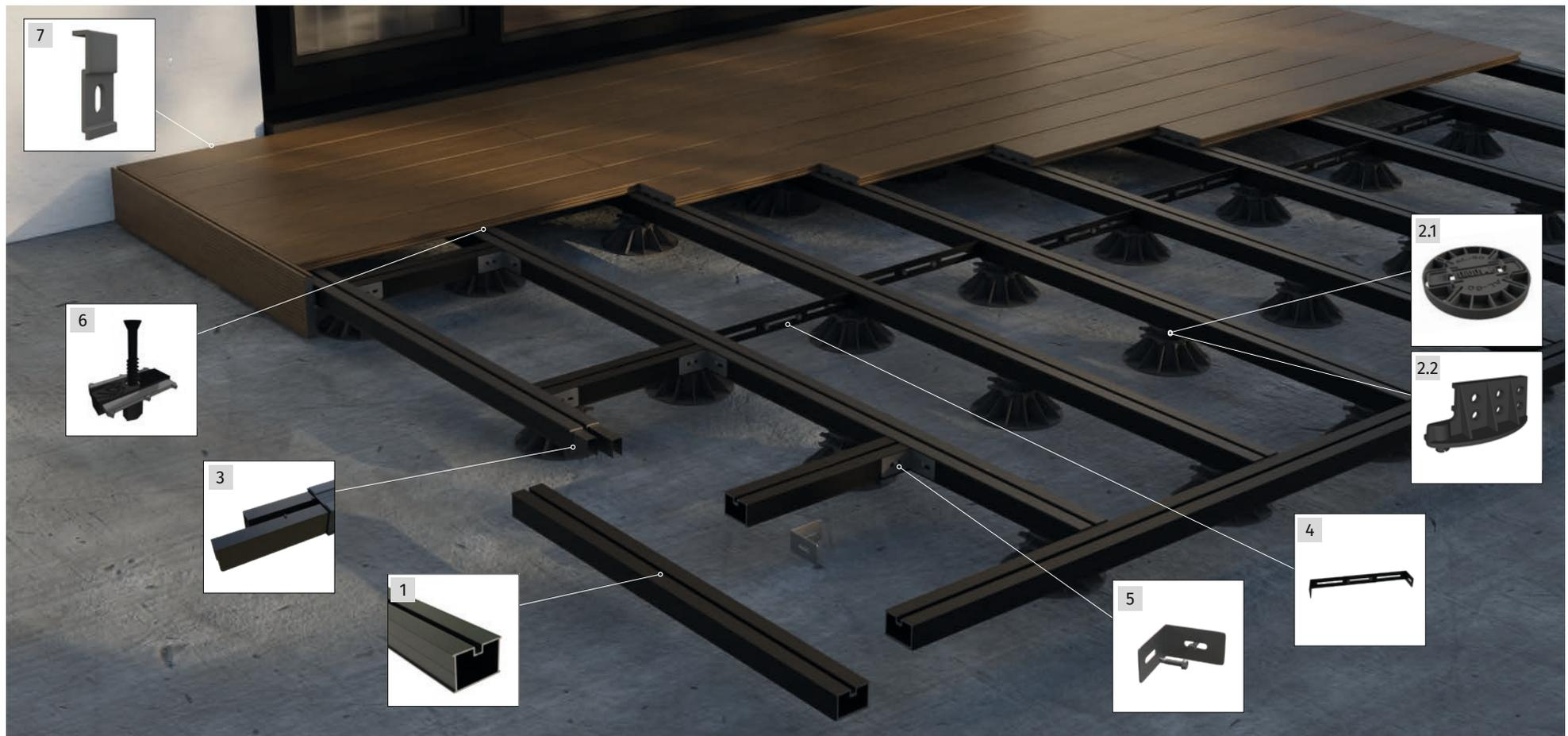

Nr.	Artikel	Art. FR	Art. DE	EAN Code	Menge/ VPE	Menge/ Palette	Gewicht (kg/Stk)	Preis (€/Stk)
1	Aluminum UK 40x60x4000 mm		2192	3700421806768	96	180	4,28	
2.1	NIVO Konnektor für Balken 40x60mm	0677	2194	3700421806775	20	1920	0,06	
2.2	NIVO HD Adapter für Balken 40x60mm	1284	2568	3700421812844	270	0	0,02	
3	UK-Verbinder (8 Stk) 2 Stk je Verbindung	0687	2187	3700421806874	20	400	0,40	
4	Balkenbrücke 30 zu 50 mm (4 Stk)	0965	2616	3700421809653	20	480	0,50	
5	Eckverbinder 35x35x1,5 mm (20 Stk)	0686	2193	3700421806867	20	400	0,26	
6	Cobra Tee AL Clipset (90 Stk)	0678	2195	3700421806782	20	600	0,95	
7	AL Start/End Clipset (10 Stk)	0689	2196	3700421806898	20	400	0,23	

	Type 1 Anwendung im privaten Bereich	Type 2 Kommerzielle Nutzung
Unterstützungsabstand Maximum	100 cm	50 cm

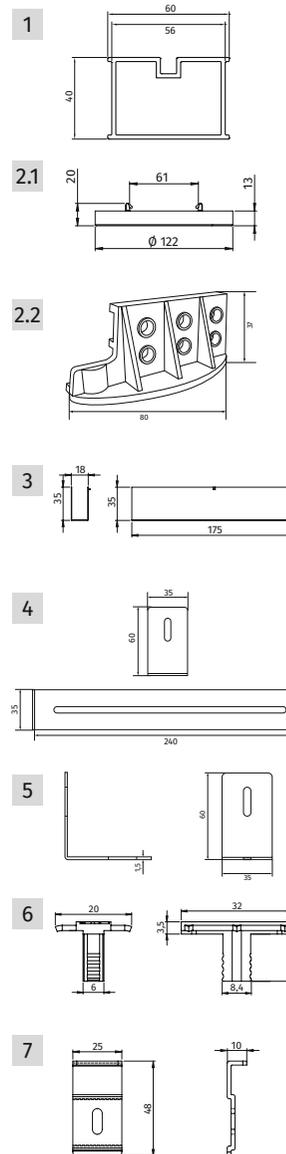

Montage von Structural-UK auf NIVO®-Trägern - 2.1



Montage von STRUCTURAL-UK auf NIVO® HD-Trägern - 2.2



Artikel	Art. FR	Art. DE	EAN Code	Menge/ VPE	Menge/ Palette	Gewicht (kg/Stk)	Preis (€/Stk)
Alu Balken 30x50x4000 mm		2179	3700421808717	150		1,98	
EPDM Band (shore35) 5x10 mm - 20 m	0939	2389	3700421809394	20	200	0,16	
Verbindungsmuffe (4 Stk)	1024	2391	3700421810246	10	400	1,50	
Eckverbinder (20 Stk.) + Schrauben (40 Stk.)	1032	2390	3700421810321	20	400	0,26	



Artikel	Art. FR	Art. DE	EAN Code	Menge/ VPE	Menge/ Palette	Gewicht (kg/Stk)	Preis (€/Stk)
Alu Balken 24x40x4000 mm		1725	8718104305540	240		3,50	
EPDM Band (shore35) 5x10 mm - 20 m	0939	2389	3700421809394	20	200	0,16	

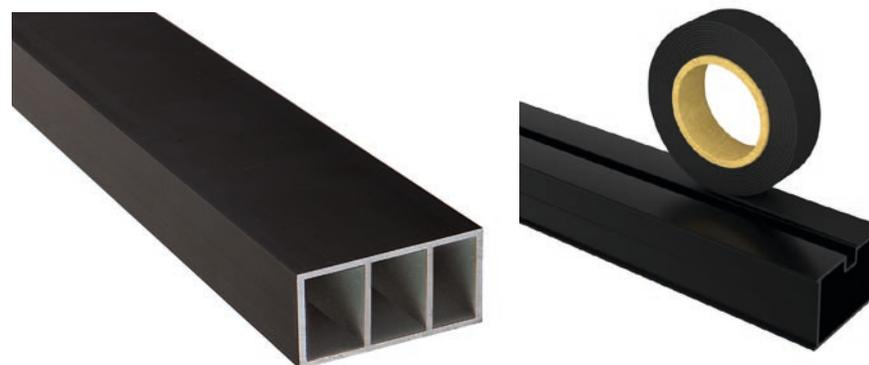

Artikel	Art. FR	Art. DE	EAN Code	Menge/ VPE	Menge/ Palette	Gewicht (kg/Stk)	Preis (€/Stk)
EPDM (shore15) 5x10 mm - 20 m		1069	8718104304826	50		0,20	
EPDM (shore70) 5x10 mm - 20 m		1720	8719323994348	50		0,16	

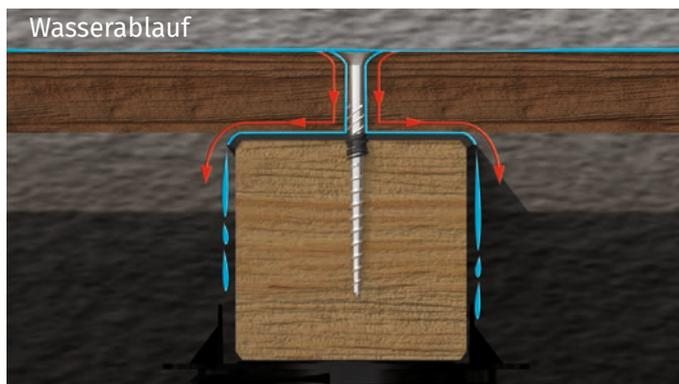

Merkmale

- Erhöht die Lebensdauer von Holzbalken
- Entspricht den Anforderungen der Terrassennormen
- Wasserdicht - Absorbiert Schallresonanz
- Mattschwarze Farbe zur Vermeidung von Lichtreflexionen zwischen den Platten
- Beständig gegen Reißen, Verformung und Temperaturschwankungen
- Einfach und bequem zu verarbeiten
- 1 Rolle = 10 lfdm

Art. FR	Art. DE	EAN Code	Menge/ VPE	Menge/ Palette	Gewicht (kg/Stk)	Preis (€/Stk)
0145	2306/2613	3760178990196	8	240/648	1,55	

Abmessungen und techn. Eigenschaften

Eigenschaft	Wert
Nenndicke	1.5 mm
Breite	75 mm
Länge	10 m
Oberseite	Selbstklebendes Elastomer-Bitumen
Untere Seite	HDPE Folie
Zugfestigkeit	150 N
Nagelreißfestigkeit	25 N
Betriebstemperatur	-20°C to +70°C
Lagerungsbedingungen	+15°C
Abdichtung	0.3 mpa, 120 min
Klebestärke	1.5





Merkmale

- Feuerverzinkter Stahl gemäß der Norm NF EN ISO 1461:2009
- Einfach zu installieren: Keine Löcher zu graben, keinen Beton zu gießen, keine Erde abzutransportieren
- Niedrige Kosten: Günstiger als ein Betonfundament
- Stark: bis zu 450 kg Lastkompression
- Abnehmbare L-förmige Stütze enthalten, kompatibel mit den meisten Balken auf dem Markt
- Flache Halterung (separat erhältlich) zur Befestigung von vertikalen Pfosten
- Leicht zu demontieren und wiederverwendbar

Artikel	Art. FR	Art. DE	EAN Code	Menge/ Packung	Menge/ VPE	Gewicht (kg/Stk)	Preis (€/Stk)
800 x Ø 60 cm	0614	2383	3700421806140	1	56	5,00	
1200 x Ø 60 cm	1220	2617	3700421812202	1	56	7,50	
Flachauflage 90x90 mm	1221	2618	3700421812219	20	300	0,70	

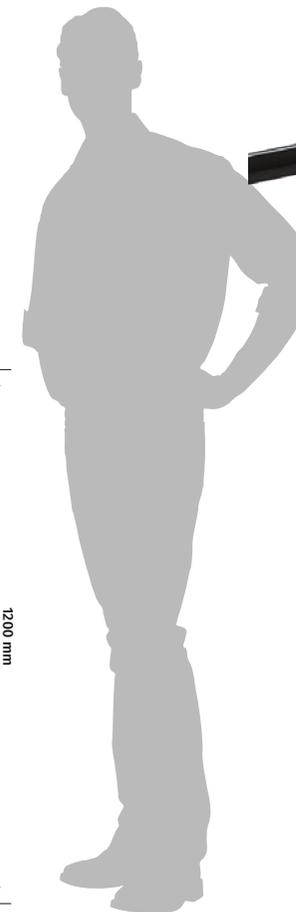
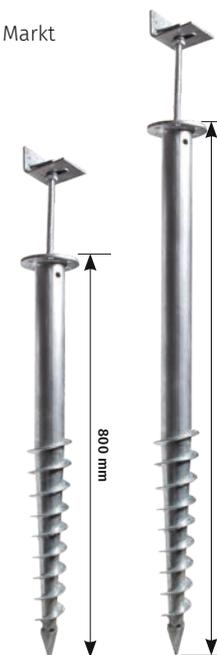
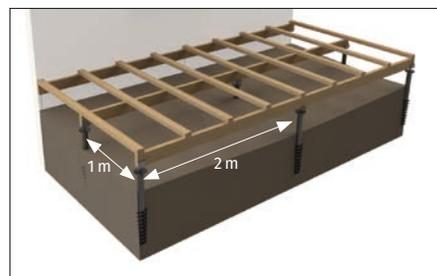

TERRASSENBAU

Handsraubwerkzeug



MANUELLE VERSCHRAUBUNG

Merkmale

- Ermöglicht die manuelle Verankerung der Schraubfundamente ohne Verwendung von anderen Materialien
- Manueller Erdbohrer mit Höhenverstellung beim Einschrauben.
- Spannweite von 160 cm: Ein wichtiger Hebel zum einfachen Anziehen

Art. FR	Art. DE	EAN Code	Menge/ Packung	Menge/ VPE	Gewicht (kg/Stk)	Preis (€/Stk)
0615	2384	3700421806157	1	5	7,90	.

Manual tool kit



Manuelle oder elektrische Verschraubungszeit: < 5 Minuten.



MECHANISCHE VERSCHRAUBUNG

Merkmale

- Adapter für mechanisches Schrauben mit Schlagschrauber
- Kompatibel mit dem Makita TW1000 Schlagschrauber, BOSCH Gds 30 Professional, Hitachi Wr25SE 900W 1000 Nm

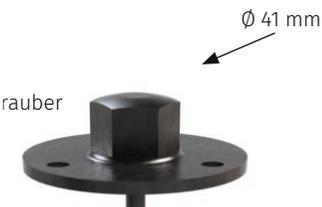

Art. FR	Art. DE	EAN Code	Menge/ Packung	Menge/ VPE	Gewicht (kg/Stk)	Preis (€/Stk)
0616	2385	3700421806164	20	200	1,35	





WURZELVLIES AUF ROLLE 100 GR/M²

Merkmale

- Verhindert das Nachwachsen von Unkraut
- Kann direkt auf den Boden, Erde, Gras verlegt werden...
- Wasserdurchlässig

Art. FR	Art. DE	EAN Code	Dimension	Menge/ VPE	Menge/ Palette	Gewicht (kg/Stk)	Preis (€/Stk)
0607	2387	3760178990219	Rolle mit 2x10=20 m ²	15	60	2,00	

Eigenschaften

Gewicht	Stärke	Reißfestigkeit*	Breiten Traktion**	Dehnung bei maxima- ler Zugbelastung
100 g/m ²	0,55 mm	0,413 kN	13,6 kN/m	132%

*ISO 12236 : 2006

**ISO 10319 : 2015

WURZELVLIES IM PAKET 100 GR/M²

Merkmale

- Verhindert das Nachwachsen von Unkraut
- Kann direkt auf den Boden, Erde, Gras verlegt werden...
- Wasserdurchlässig

Art. FR	Art. DE	EAN Code	Dimension	Menge/ VPE	Menge/ Palette	Gewicht (kg/Stk)	Preis (€/Stk)
	1032	8718104300576	geschnitten 2x5=10 m ²	10	150	1,00	



FLATPAD Distanzplättchen

Merkmale

- Schneller und genauer Niveaueausgleich
- Ermöglicht die Korrektur von Dicken von 2 bis 5 mm
- Verrottungsfest, stabil und UV-beständig
- Im Set: jeweils 50 Stk in 2,3,4,5 mm

Art. FR	Art. DE	EAN Code	Menge/ VPE	Menge/ Palette	Gewicht (kg/Set)	Preis (€/Set)
0135	1779	3760178990189	10	200	0,80	

WEDGEPAD Distanzkeile

Merkmale

- Schneller und genauer Niveaueausgleich
- Ermöglicht die Korrektur von Dicken von 10 bis 30 mm
- Verrottungsfest, stabil und UV-beständig
- Kann geschraubt oder geklebt werden
- Im Set: jeweils 20 Stk in 10-15, 5-20, 20-30 mm

Art. FR	Art. DE	EAN Code	Menge/ VPE	Menge/ Palette	Gewicht (kg/Set)	Preis (€/Set)
0610	1780	3700421806102	10	144	1,00	

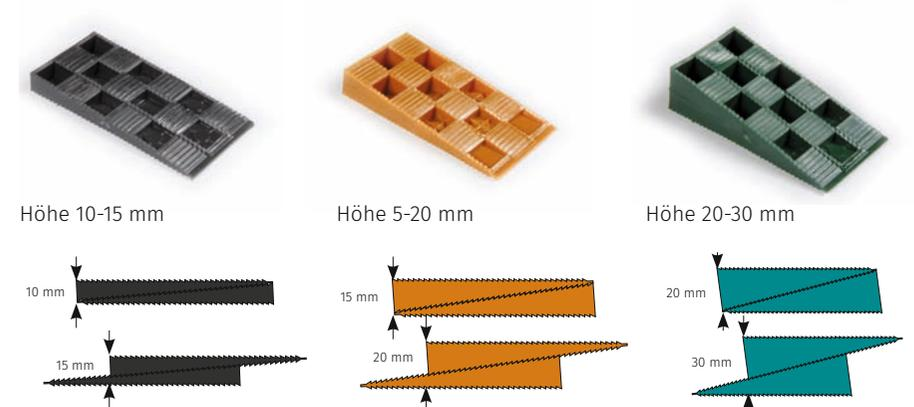
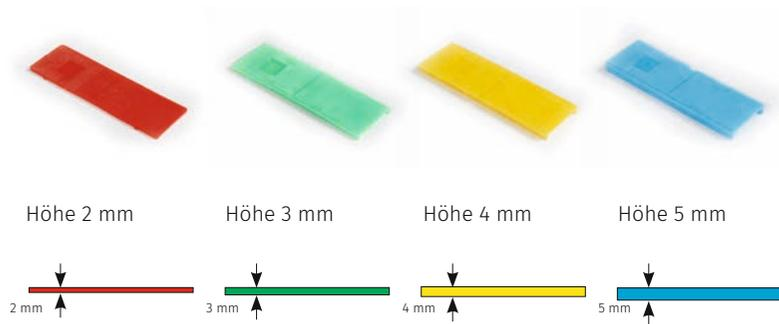

FORKPAD Abstandshalter

Merkmale

- Als Abstand zwischen UK und Fundament, für den Wasserablauf
- Clipbare Lasche, Forkpads können gestapelt werden
- Variable Öffnung von 8 bis 12 mm für Schrauben/Schlagdübel
- Im Set: 4x 50 Stk je 2 / 3 / 4 / 5 mm

Art. FR	Art. DE	EAN Code	Menge/ VPE	Menge/ Palette	Gewicht (kg/Set)	Preis (€/Set)
0679	2388	3700421806799	12	144	0,61	

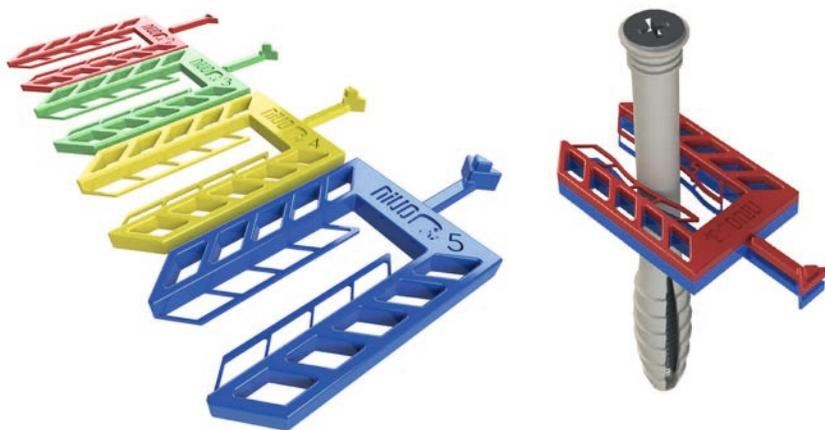

Gummiunterlage

Merkmale

- Erhöht die Lebensdauer der Unterkonstruktion
- Ermöglicht die Zirkulation von Regenwasser unter den Balken
- Schützt die Balken vor Bodenfeuchtigkeit
- Fäulnisbeständig/Härte: Shore 55A
- Dichte: 730 kg/m³



Artikel	Art. FR	Art. DE	EAN Code	Menge/ VPE	Menge/ Palette	Gewicht (kg/Set)	Preis (€/Set)
Gummiunterlage 8x90x90 mm (24 Stk)	0210	1058	3760178990936	8	200	1,20	
Gummiunterlage 8x60x90 mm (48 Stk)	0608	1777	3700421806089	12	384	1,45	
Gummiunterlage 3x60x90 mm (60 Stk)	0609	1776	3700421806096	24	768	0,60	

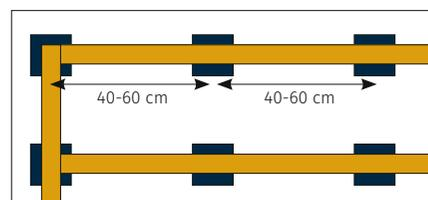



Beschreibung

Das Fugendichtungsband ermöglicht eine nahezu wasserdichte Abdichtung einer 4-6mm Fuge zwischen den Brettern. Rolle = 35 Meter.

Zusammensetzung

Thermoplastischer Elastomerkautschuk der Dichte 1,18 TPS- Typ S.E.B.S. Dieses hochwertige Material hat eine ausgezeichnete Beständigkeit gegen Witterungseinflüsse, Alterung, UV-Strahlung. Es ist zu 100 % recycelbar. Wird in der Automobilindustrie eingesetzt. Beständig gegen Temperaturschwankungen zwischen -50°C und +90°C.

Montage

Rollen Sie die Fuge ab und drücken Sie sie durch einfachen Daumendruck auf das Dichtungsband. Dünne Kanten halten die Fuge in der Lücke zwischen den Terrassendielen.

Verwendung

Verhindert das Hindurchfallen von Schmutz und gibt dem Deckbelag ein Erscheinungsbild eines Bootsdecks. (Mind. 10 cm Unterbauhöhe)

Achten Sie auf eine gute Durchlüftung der Unterkonstruktion. Nur bei Dielen einsetzen, für die der Hersteller eine Fugenabdichtung erlaubt.



Art. FR	Art. DE	EAN Code	Menge/ VPE	Menge/ Palette	Gewicht (kg/Rol)	Preis (€/Rol)
1124	2307	3700421811243	5	60	2,90	

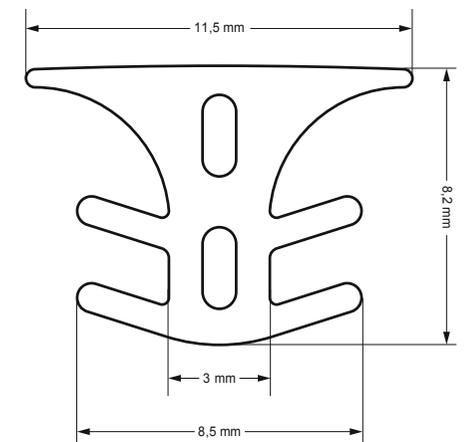
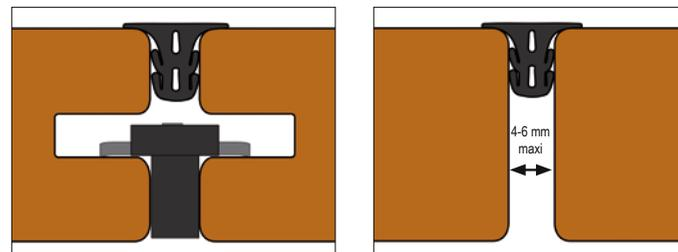

Hirnholzschutz

Merkmale

- Reduziert die Rissbildung am Dielenende
- Reduziert die Feuchtigkeitsaufnahme
- Verlängert die Lebensdauer



Artikel	Art. FR	Art. DE	EAN Code	Menge/ VPE	Menge/ Palette	Gewicht (kg/Stk)	Preis (€/Stk)
Hirnholzschutz 250 ml		1077	8718104300729	8		0,30	
Hirnholzschutz 750 ml		1938	8719323994065	8		0,80	

Lüftungsgitter

Merkmale

- Helfen bei der Durchlüftung von Terrassen
- Auch als Randleie empfohlen
- Erhöht die Lebensdauer Ihrer Terrasse



Artikel	Art. FR	Art. DE	EAN Code	Menge/ VPE	Menge/ Palette	Gewicht (kg/Stk)	Preis (€/Stk)
Gitter, KS, schwarz 11,8 x 100 cm, H 2 cm		1936	8720039020498	50		0,60	
Gitter, Stahl, verzinkt 11,8 x 100 cm, H 2 cm		1937	8720039020504	50		1,10	

Holzentgrauer

Merkmale

- Unterstützt das Lösen vergrauter Holzpartikel
- Zum Auffrischen vor dem nächsten Nachölen



Artikel	Art. FR	Art. DE	EAN Code	Menge/ VPE	Menge/ Palette	Gewicht (kg/Set)	Preis (€/Set)
Holzentgrauer 1,00 Liter		1076	3700421806096	6	768	0,60	



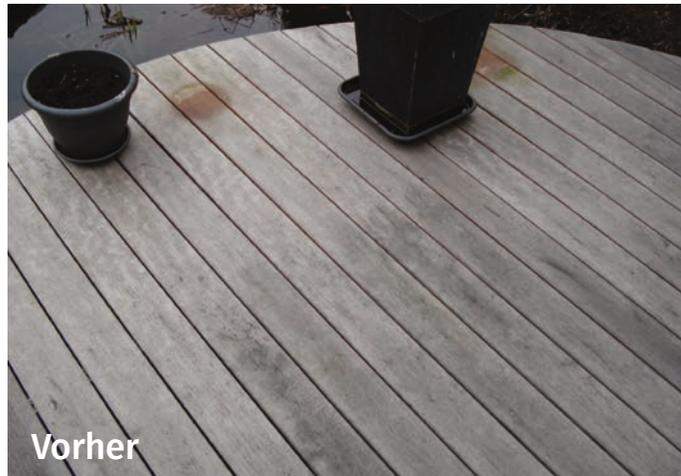

Vorher



Nachher

WOCA Cleaner & Exterior Öl

Merkmale

- Cleaner für die schonende Reinigung verwitterter Hölzer
- Exterior Öl zur Pflege von Thermobambus und vielen Hölzern

Artikel	Art. FR	Art. DE	EAN Code	Menge/ VPE	Menge/ Palette	Gewicht (kg/Set)	Preis (€/Set)
WOCA Exterior Cleaner 2,50 Liter		1075	8718104305304	4		2,50	
WOCA Exterior Holzöl "Teak" 2,50 Liter		1074	8718104303379	4		2,50	



Hölzöl Bangkirai/Afrikulu

Merkmale

- Pigmentiertes Pflegeöl zur Auffrischung rotbrauner Holzöne und Reduzierung von Oberflächenrissen
- Abgestimmt auf unsere Dielen Bangkirai und Afrikulu
- Dünflüssig, leicht auftragbar
- Wenig filmbildend, gute Verbindung zum Hartholz

Artikel	Art. FR	Art. DE	EAN Code	Menge/ VPE	Menge/ Palette	Gewicht (kg/Set)	Preis (€/Set)
Hölzöl 2,50 Liter		1073	8718104300705	4		2,50	





www.cobrafastener.com